

Alle Altersstufen

Michael Junga

Denken lernen mit Lineal & Bleistift

Intelligentes Fördermaterial
auch für Vertretungsstunden

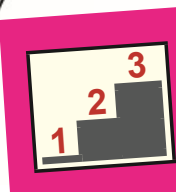
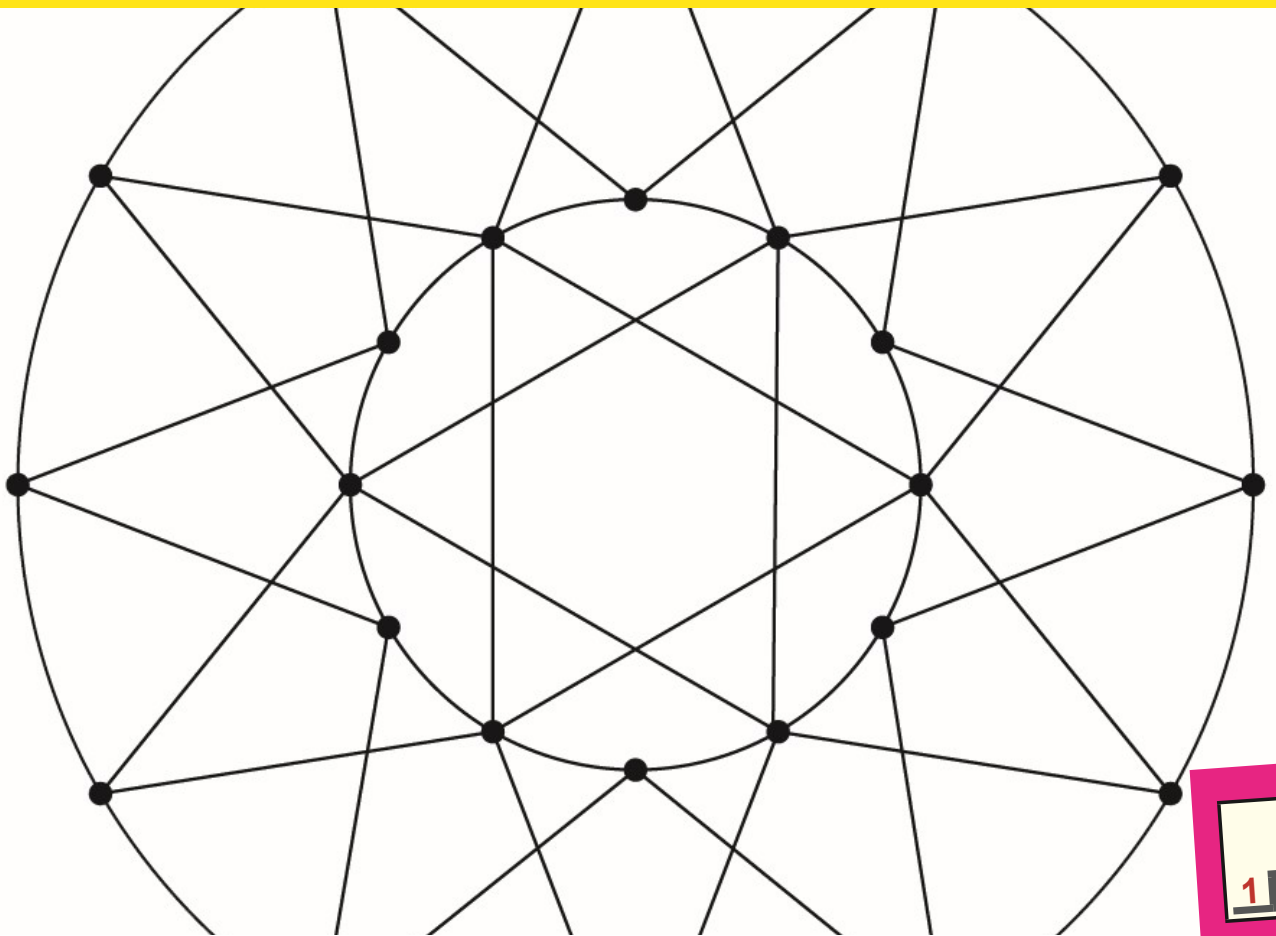

Genaueres Arbeiten
trainieren & stärken



Lernen mit Erfolg

KOHL VERLAG

www.kohlverlag.de

Denken lernen mit Lineal und Bleistift

Intelligentes Fördermaterial auch für Vertretungsstunden

3. Digitalauflage 2020

© Kohl-Verlag, Kerpen 2012
Alle Rechte vorbehalten.

Inhalt: Michael Junga
Grafik & Satz: Kohl-Verlag

Bestell-Nr. P11 285

ISBN: 978-3-95513-701-4

© Kohl-Verlag, Kerpen 2020. Alle Rechte vorbehalten.

Das Werk und seine Teile sind urheberrechtlich geschützt und unterliegen dem deutschen Urheberrecht. Jede Nutzung in anderen als den gesetzlich zugelassenen Fällen bedarf der vorherigen schriftlichen Einwilligung des Verlages (§ 52 a UrhG). Weder das Werk als Ganzes noch seine Teile dürfen ohne Einwilligung des Verlages an Dritte weitergeleitet, in ein Netzwerk wie Internet oder Intranet eingestellt oder öffentlich zugänglich gemacht werden. Dies gilt auch bei einer entsprechenden Nutzung in Schulen, Hochschulen, Universitäten, Seminaren und sonstigen Einrichtungen für Lehr- und Unterrichtszwecke. Der Erwerber dieses Werkes in PDF-Format ist berechtigt, das Werk als Ganzes oder in seinen Teilen für den Gebrauch und den Einsatz zur Verwendung im eigenen Unterricht wie folgt zu nutzen:

- Die einzelnen Seiten des Werkes dürfen als Arbeitsblätter oder Folien lediglich in Klassenstärke vervielfältigt werden zur Verwendung im Einsatz des selbst gehaltenen Unterrichts.
- Einzelne Arbeitsblätter dürfen Schülern für Referate zur Verfügung gestellt und im eigenen Unterricht zu Vortragszwecken verwendet werden.
- Während des eigenen Unterrichts gemeinsam mit den Schülern mit verschiedenen Medien, z.B. am Computer, Tablet via Beamer, Whiteboard o.a. das Werk in nicht veränderter PDF-Form zu zeigen bzw. zu erarbeiten.

Jeder weitere kommerzielle Gebrauch oder die Weitergabe an Dritte, auch an andere Lehrpersonen oder pädagogische Fachkräfte mit eigenem Unterrichts- bzw. Lehrauftrag ist nicht gestattet. Jede Verwertung außerhalb des eigenen Unterrichts und der Grenzen des Urheberrechts bedarf der vorherigen schriftlichen Zustimmung des Verlages. Der Kohl-Verlag übernimmt keine Verantwortung für die Inhalte externer Links oder fremder Homepages. Jegliche Haftung für direkte oder indirekte Schäden aus Informationen dieser Quellen wird nicht übernommen.

Kohl-Verlag, Kerpen 2020

Nur zum Gebrauch im Unterricht von Ulrich Walter Stöger, Weitergabe verboten.

Unsere Lizenzmodelle

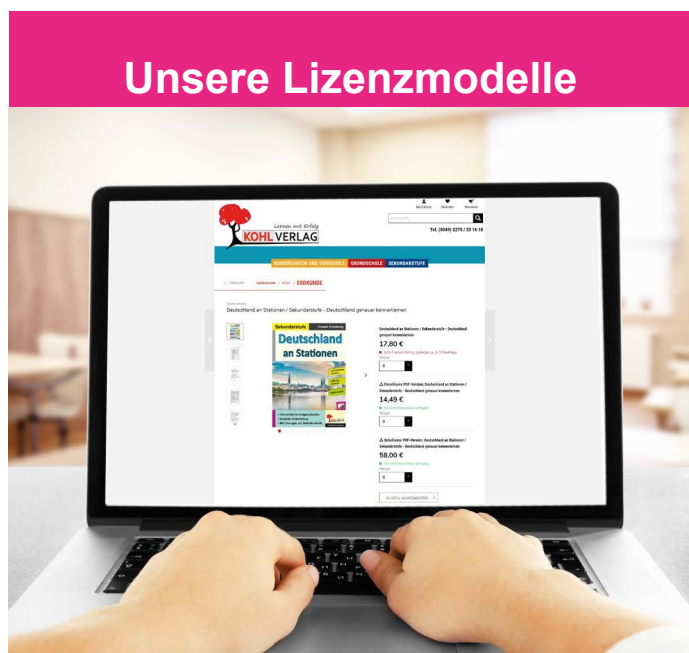

Der vorliegende Band ist eine PDF-Einzellizenz

Sie wollen unsere Kopiervorlagen auch digital nutzen? Kein Problem – fast das gesamte KOHL-Sortiment ist auch sofort als PDF-Download erhältlich! Wir haben verschiedene Lizenzmodelle zur Auswahl:



	Print-Version	PDF-Einzellizenz	PDF-Schullizenz	Kombipaket Print & PDF-Einzellizenz	Kombipaket Print & PDF-Schullizenz
Unbefristete Nutzung der Materialien	X	X	X	X	X
Vervielfältigung, Weitergabe und Einsatz der Materialien im eigenen Unterricht	X	X	X	X	X
Nutzung der Materialien durch alle Lehrkräfte des Kollegiums an der lizenzierten Schule			X		X
Einstellen des Materials im Intranet oder Schulserver der Institution			X		X

Die erweiterten Lizenzmodelle zu diesem Titel sind jederzeit im Online-Shop unter www.kohlverlag.de erhältlich.

Inhalt

	<u>Seite</u>
Vorwort	4
Doppelkreis	5 - 8
Kreismuster	9 - 12
Zeichne nach!	13 - 16
Wörter	17 - 20
Muster	21 - 24
Zwölf Ecken	25 - 28
Verborgene Buchstaben	29 - 32
Spiegelwort	33 - 36
Gestauchter Buchstabe	37 - 40
Gestauchte Zahl	41 - 44
Quabbies	45 - 48

Vorwort

Aufgabe

Die Kinder sollen mit Lineal und Bleistift vorgegebene Objekte übertragen und das fertige Arbeitsergebnis anschließend, falls gewünscht, farbig ausgestalten.

Nutzen

Die Kinder stärken ihre Auge-Hand-Koordination, ihre visuelle Wahrnehmungsfähigkeit und ihr allgemeines räumliches Denkvermögen.

Materialumfang

1 Informationsblatt,
44 Übungsvorlagen.

Besonderer Hinweis

Für sehr viele Kinder der Grundschulklassen sind diese Zeichen-Aufgaben noch nicht in ausreichender Qualität zu lösen. Die Lehrkraft muss unbedingt eine Überforderung der Kinder vermeiden und sollte daher die Übungsvorlagen nur an Kinder austeilen, die besonders motiviert und fähig sind, derartige Zeichen-Aufgaben zu bearbeiten.

Zielgruppen

Grundschule: ab ca. Klasse 2
Förderschule: ab ca. Ende Klasse 3

Einsatzmöglichkeiten

Neben dem Vertretungsunterricht ergeben sich viele weitere Einsatzmöglichkeiten, so z.B. bei der Freiarbeit, beim Stationenlernen, bei der Wochenplanarbeit oder beim Zeitausgleich für schneller arbeitende Schülerinnen und Schüler.

Name

Klasse

Datum

Nur zum Gebrauch im Unterricht von Ulrich Walter Stöger, Weitergabe verboten.

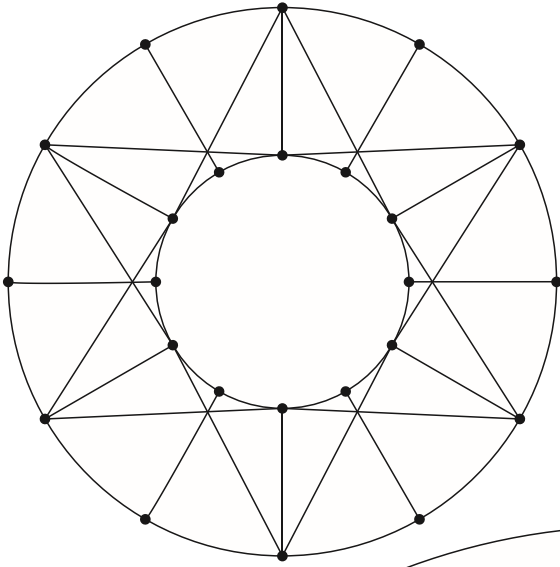

Doppelkreis 1

Übertrage das Muster in den unteren Doppelkreis und male es dann sorgfältig in deinen Lieblingsfarben aus!

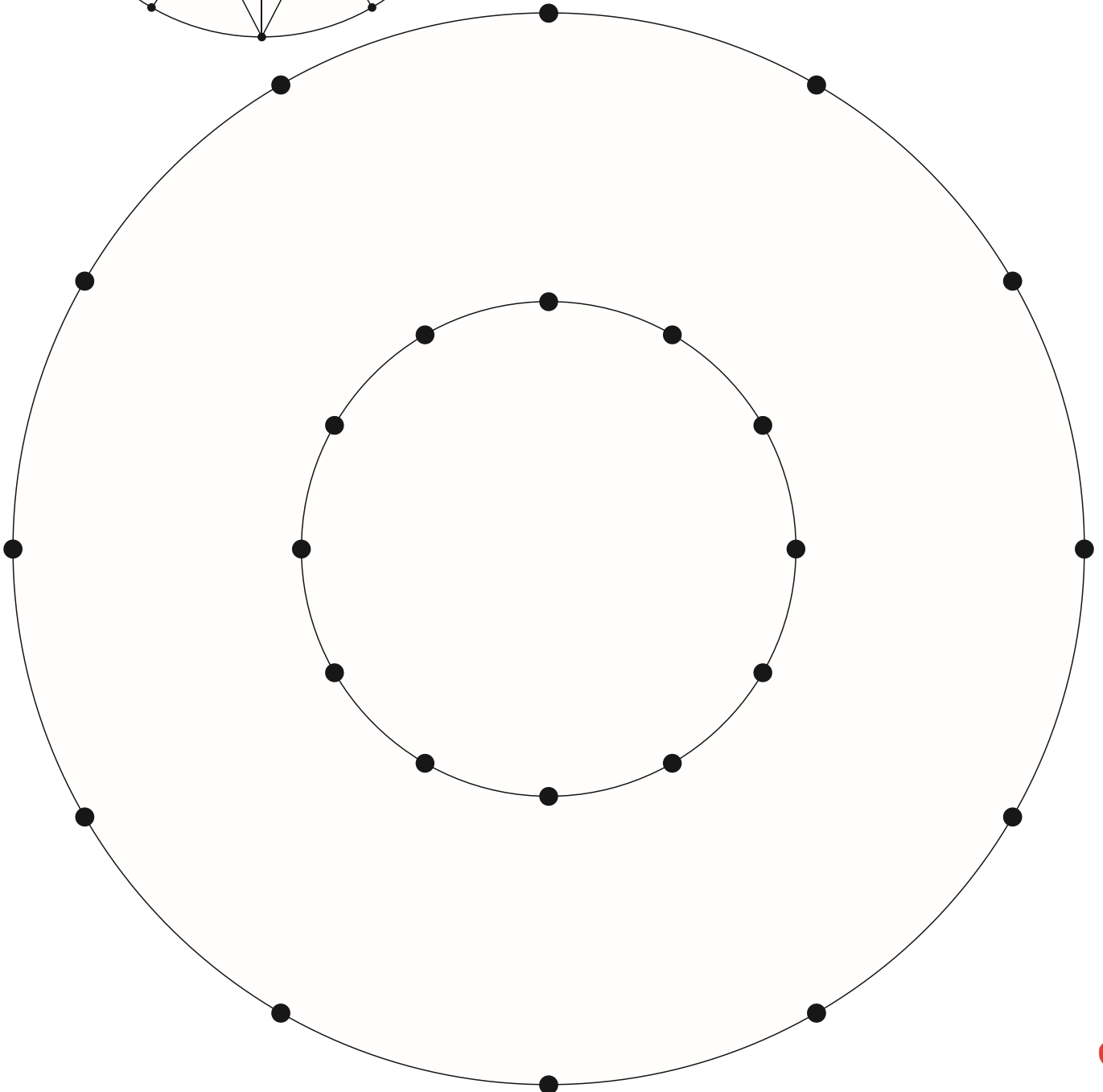
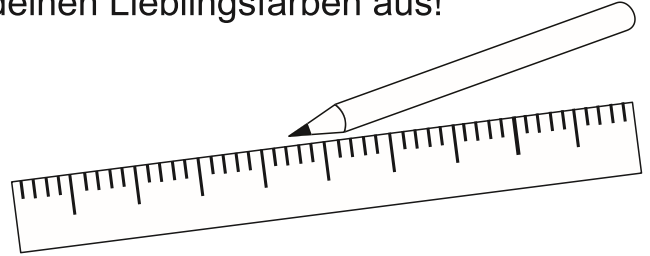

Name

Klasse

Datum

Nur zum Gebrauch im Unterricht von Ulrich Walter Stöger, Weitergabe verboten.

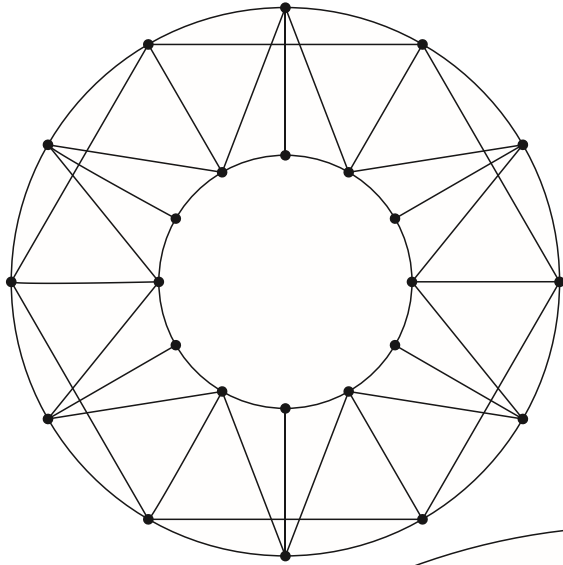

Doppelkreis 2

Übertrage das Muster in den unteren Doppelkreis und male es dann sorgfältig in deinen Lieblingsfarben aus!

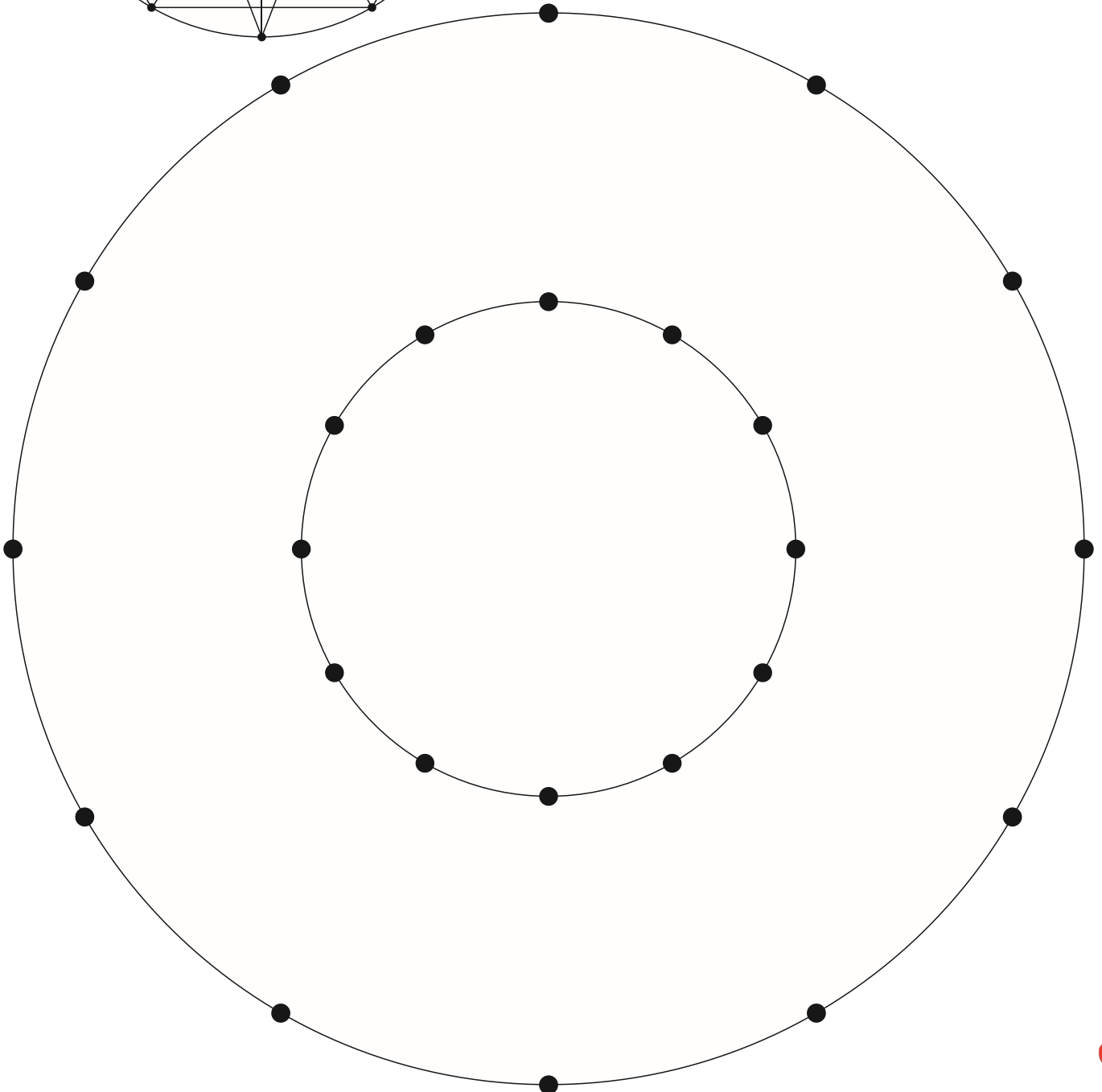
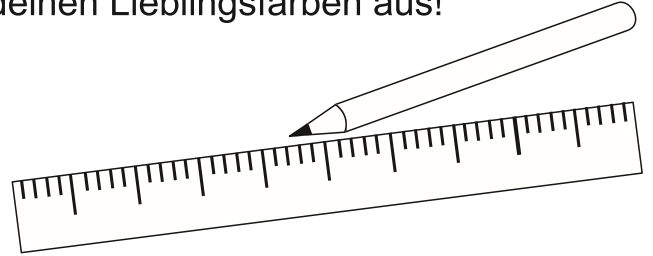

Name

Klasse

Datum

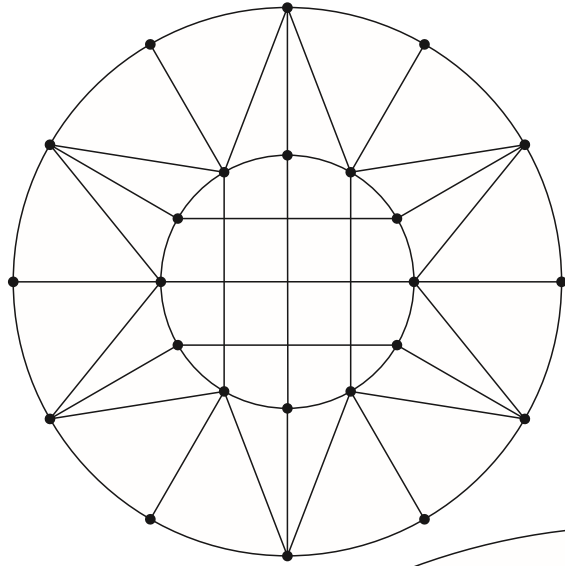

Doppelkreis 3

Übertrage das Muster in den unteren Doppelkreis und male es dann sorgfältig in deinen Lieblingsfarben aus!

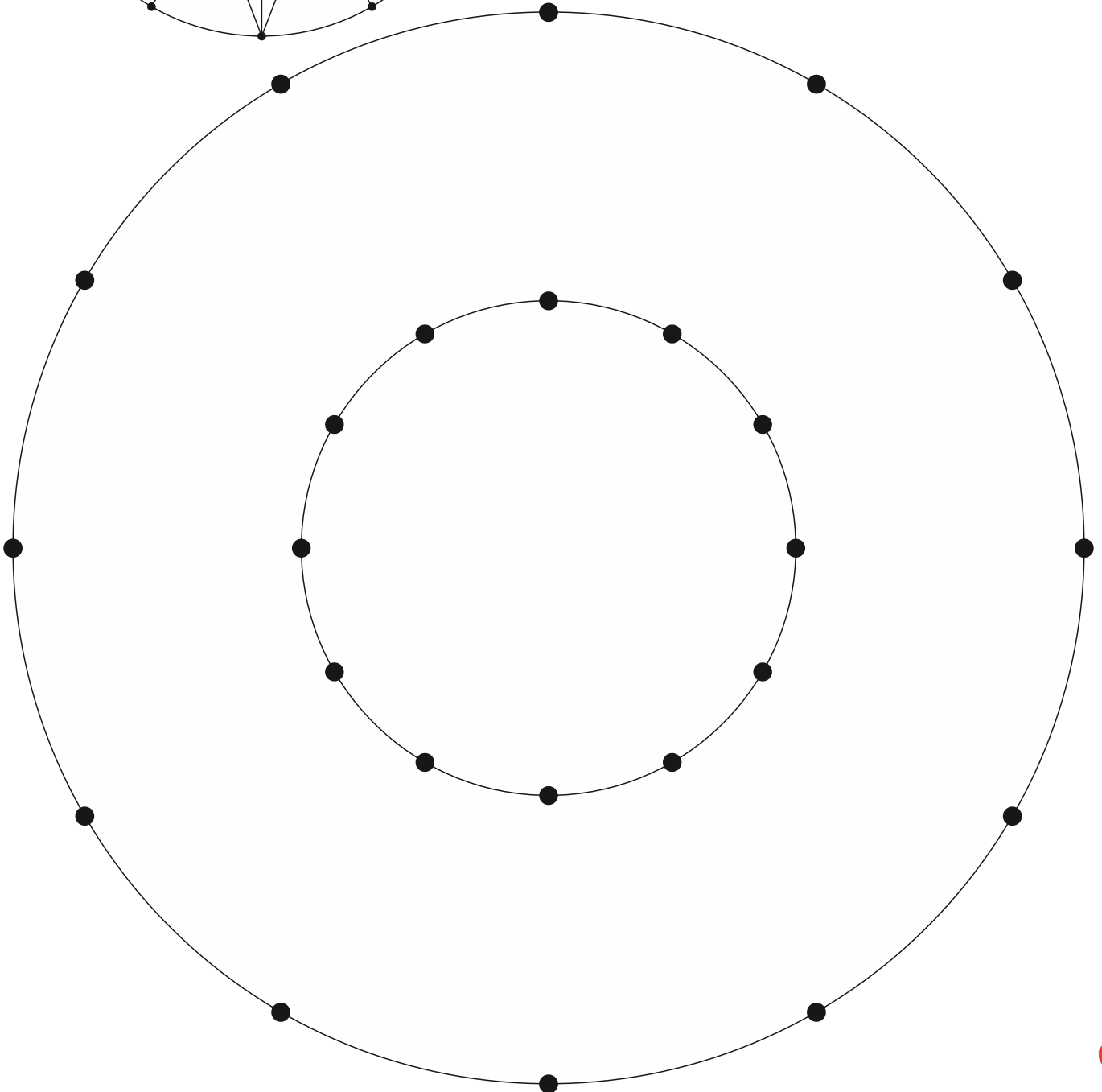
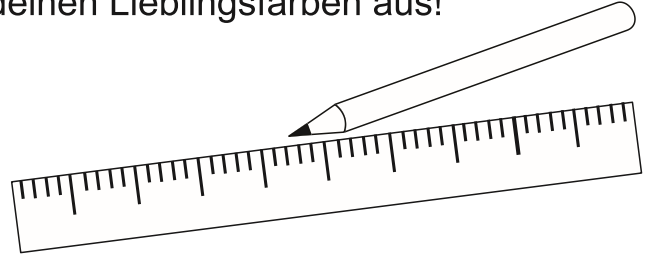

Name

Klasse

Datum

Nur zum Gebrauch im Unterricht von Ulrich Walter Stöger, Weitergabe verboten.

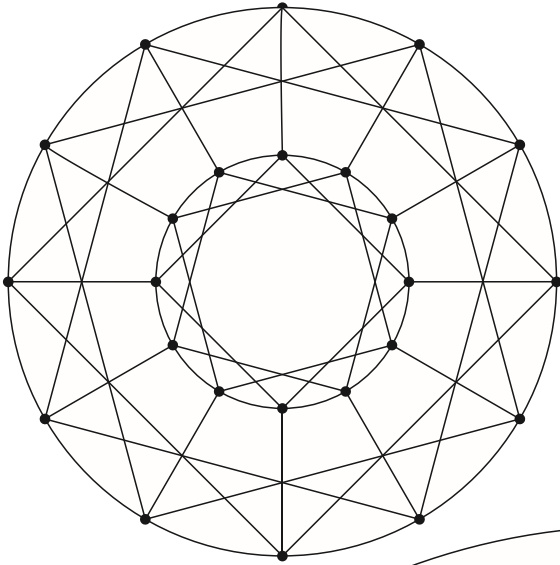

Doppelkreis 4

Übertrage das Muster in den unteren Doppelkreis und male es dann sorgfältig in deinen Lieblingsfarben aus!

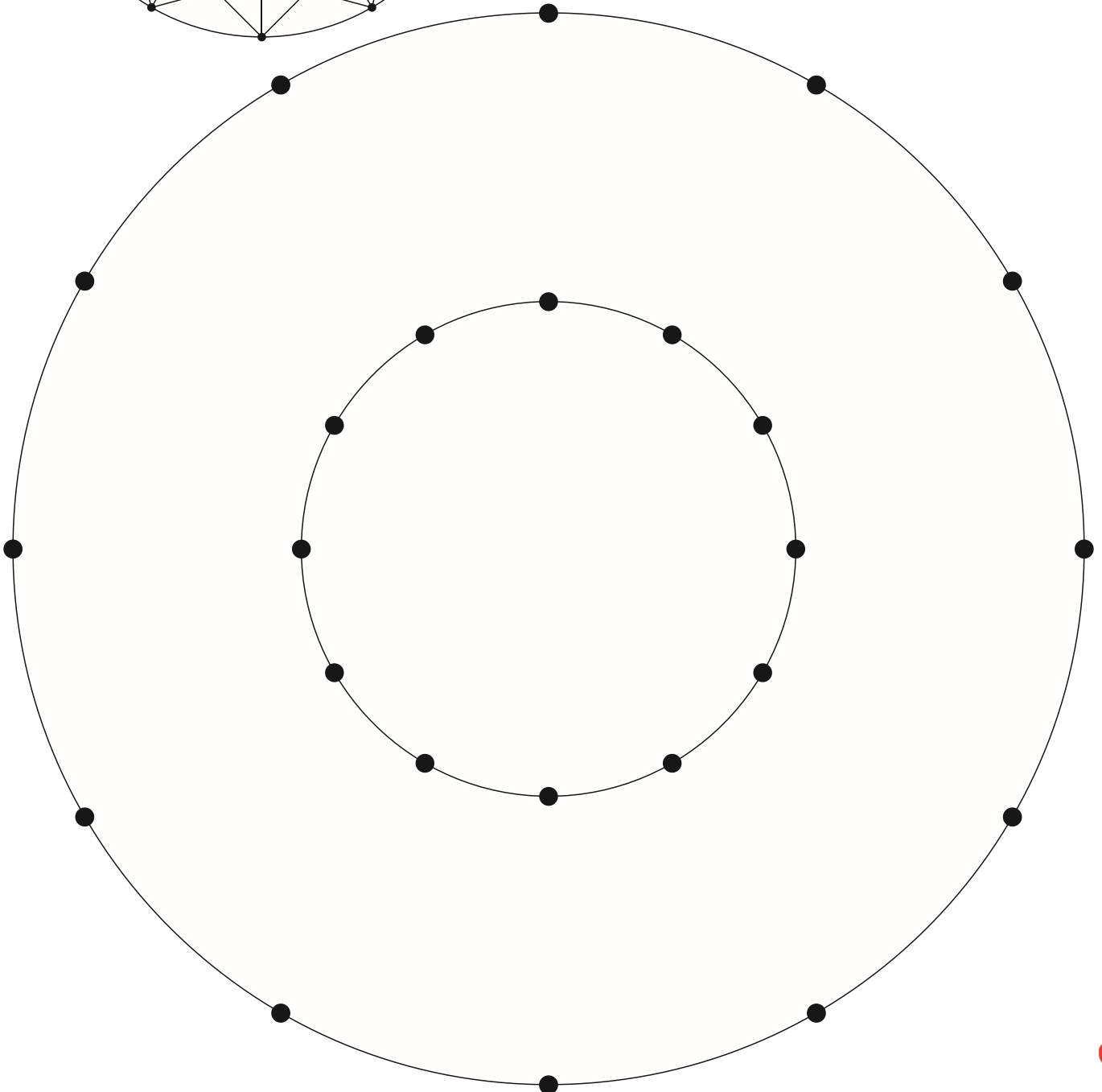
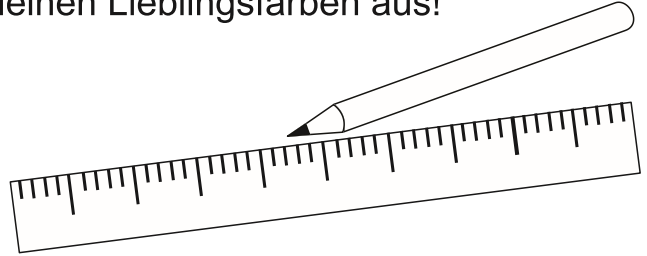

Name

Klasse

Datum

Nur zum Gebrauch im Unterricht von Ulrich Walter Stöger, Weitergabe verboten.

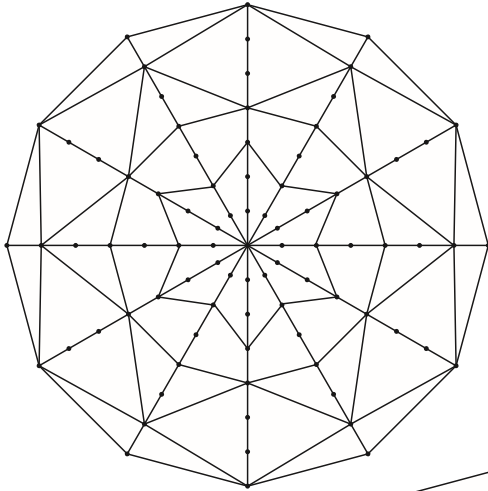

Kreismuster 1

Übertrage das Muster in den unteren Kreis und male es dann sorgfältig in deinen Lieblingsfarben aus!

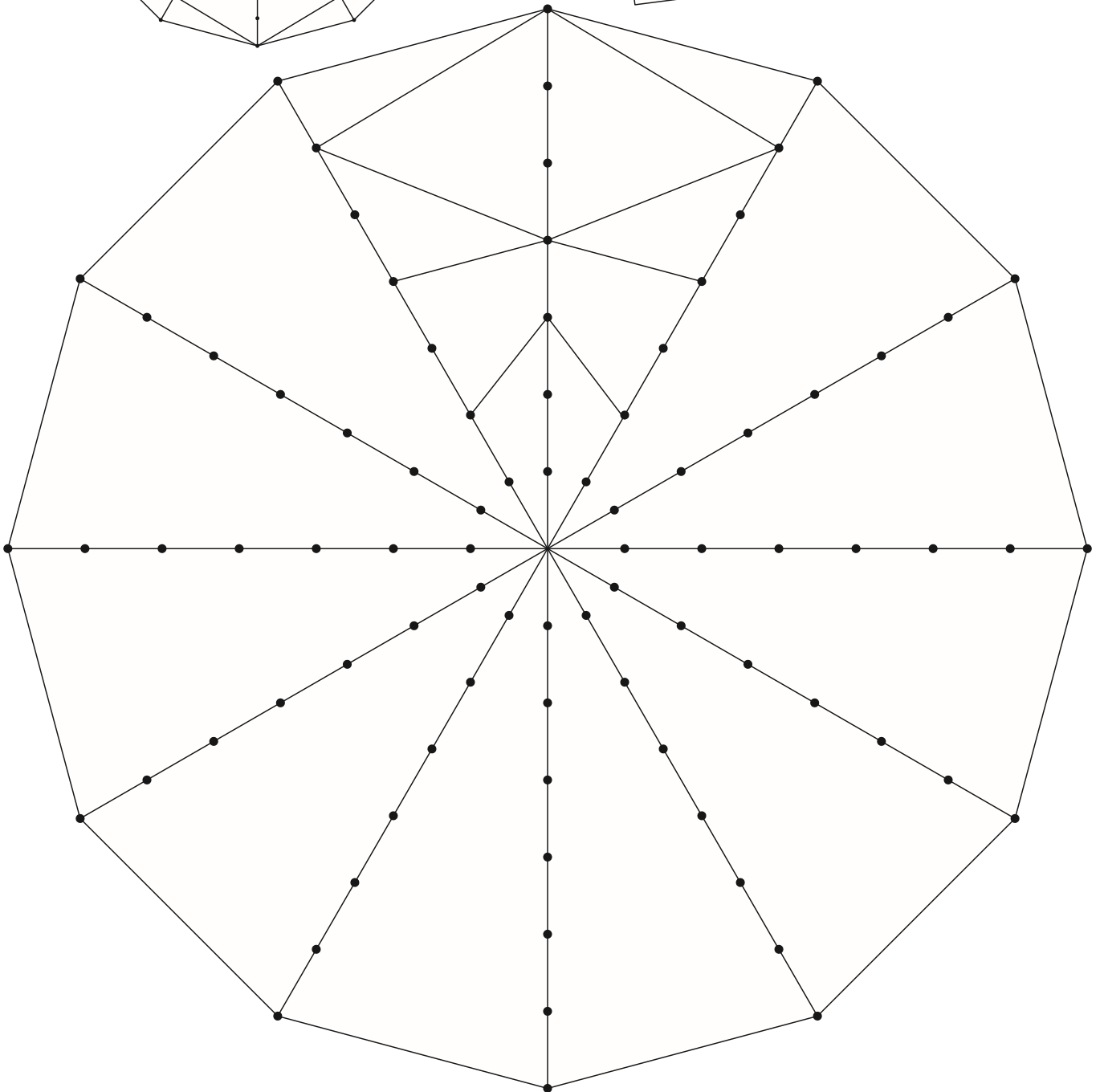

Name

Klasse

Datum

Nur zum Gebrauch im Unterricht von Ulrich Walter Stöger, Weitergabe verboten.

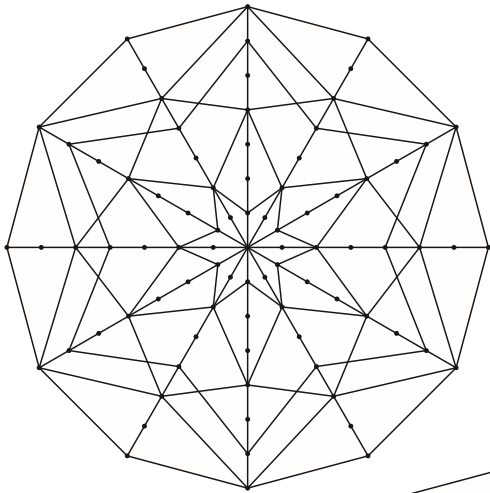

Kreismuster 2

Übertrage das Muster in den unteren Kreis und male es dann sorgfältig in deinen Lieblingsfarben aus!

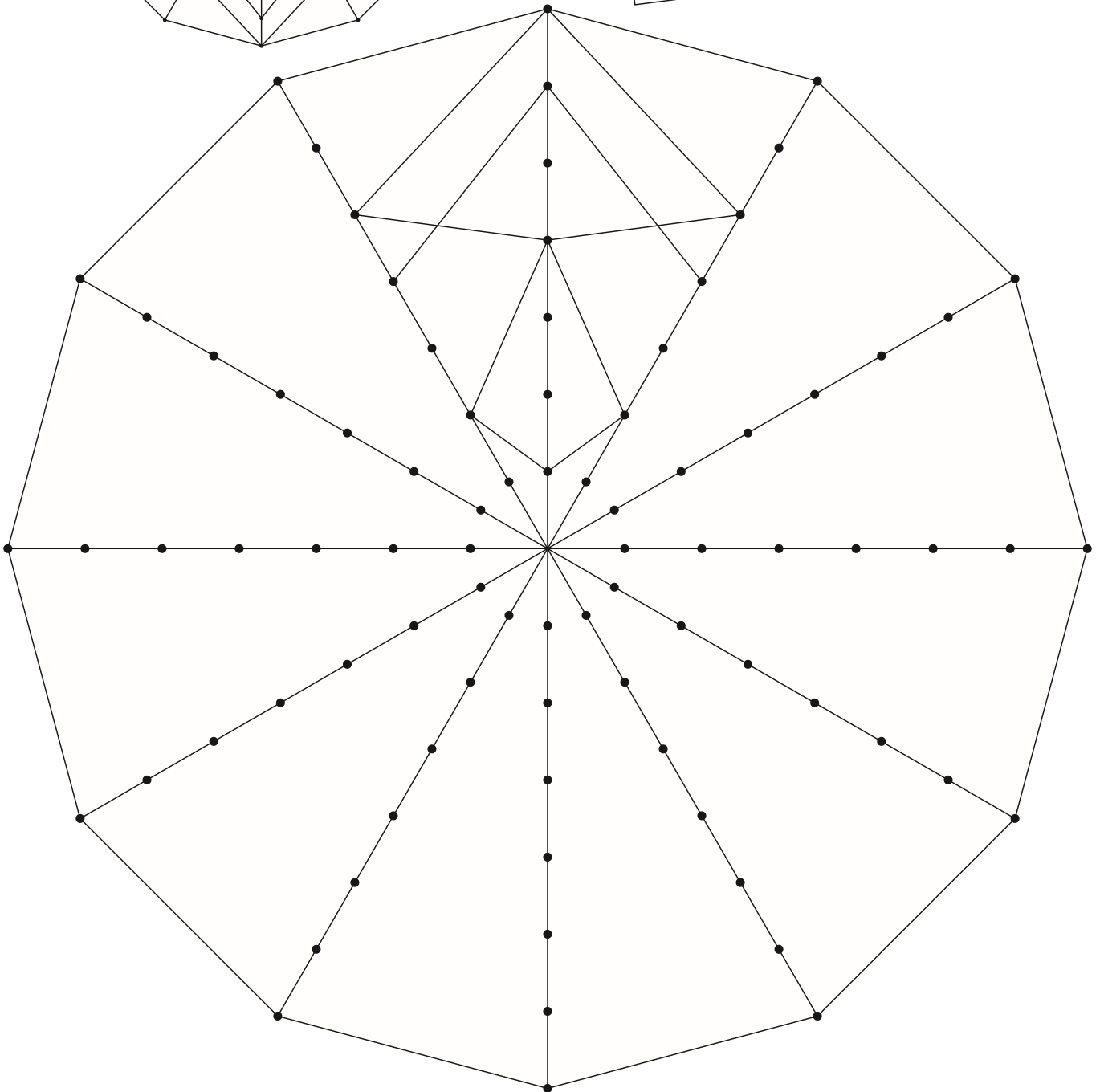

Denken lernen mit Lineal und Bleistift
Intelligentes Fördermaterial für alle Altersstufen – Bestell-Nr. P11 285



Name

Klasse

Datum

Nur zum Gebrauch im Unterricht von Ulrich Walter Stöger, Weitergabe verboten.

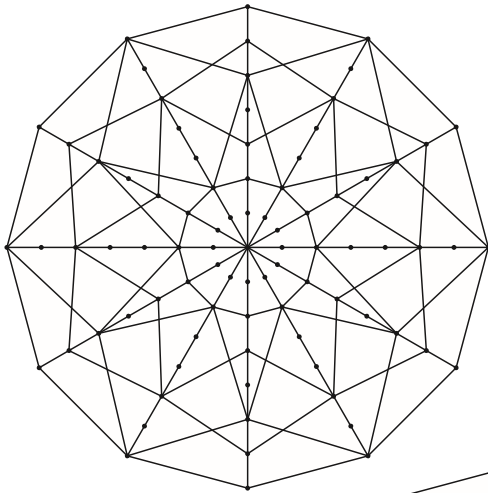

Kreismuster 3

Übertrage das Muster in den unteren Kreis und male es dann sorgfältig in deinen Lieblingsfarben aus!

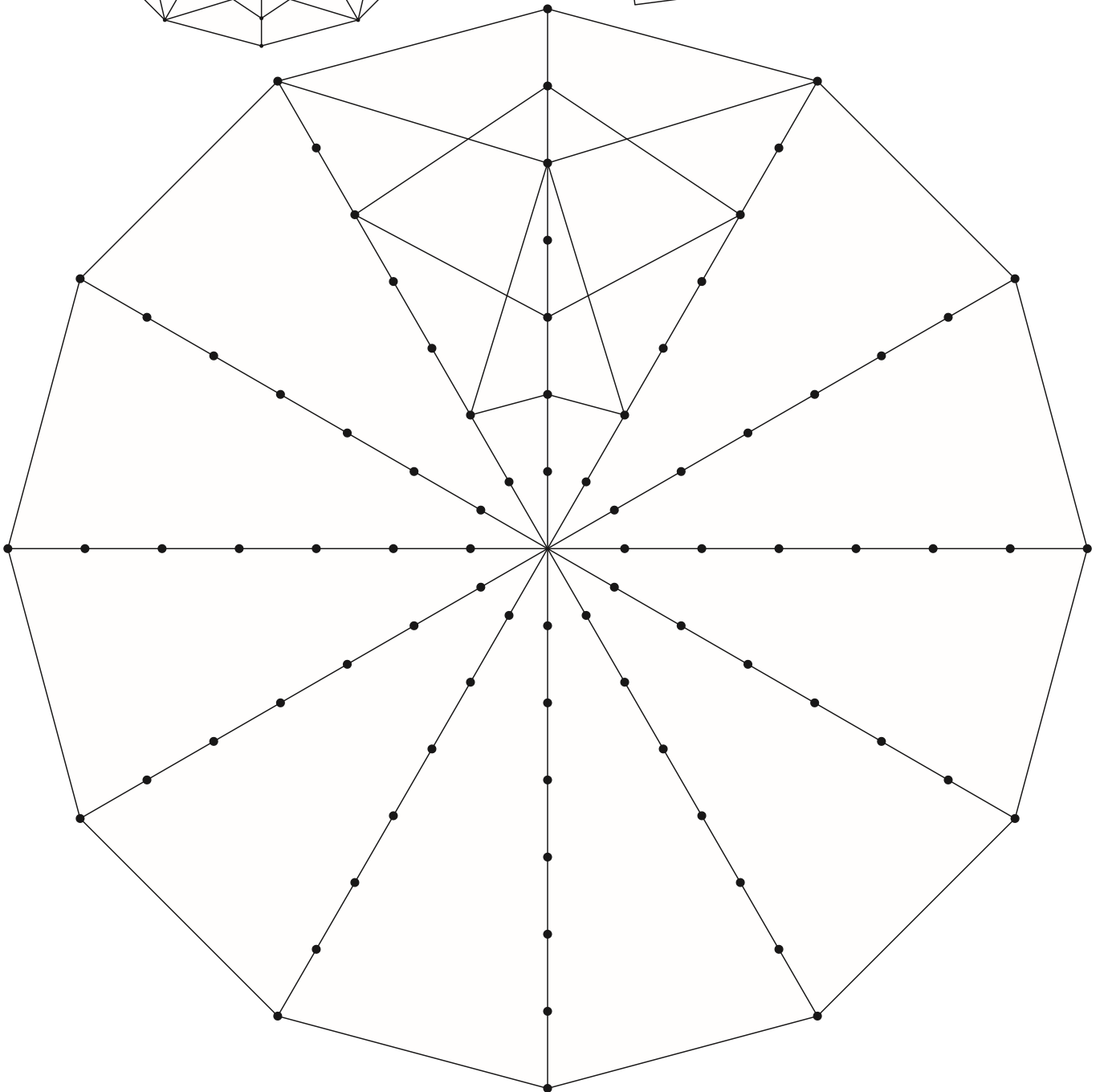

Denken lernen mit Lineal und Bleistift
Intelligentes Fördermaterial für alle Altersstufen – Bestell-Nr. P11 285



Name

Klasse

Datum

Nur zum Gebrauch im Unterricht von Ulrich Walter Stöger, Weitergabe verboten.

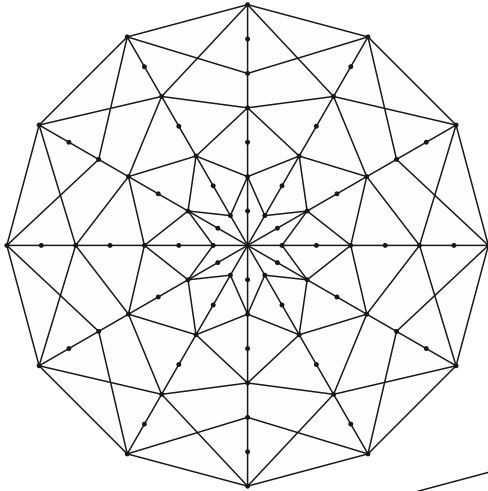

Kreismuster 4

Übertrage das Muster in den unteren Kreis und male es dann sorgfältig in deinen Lieblingsfarben aus!

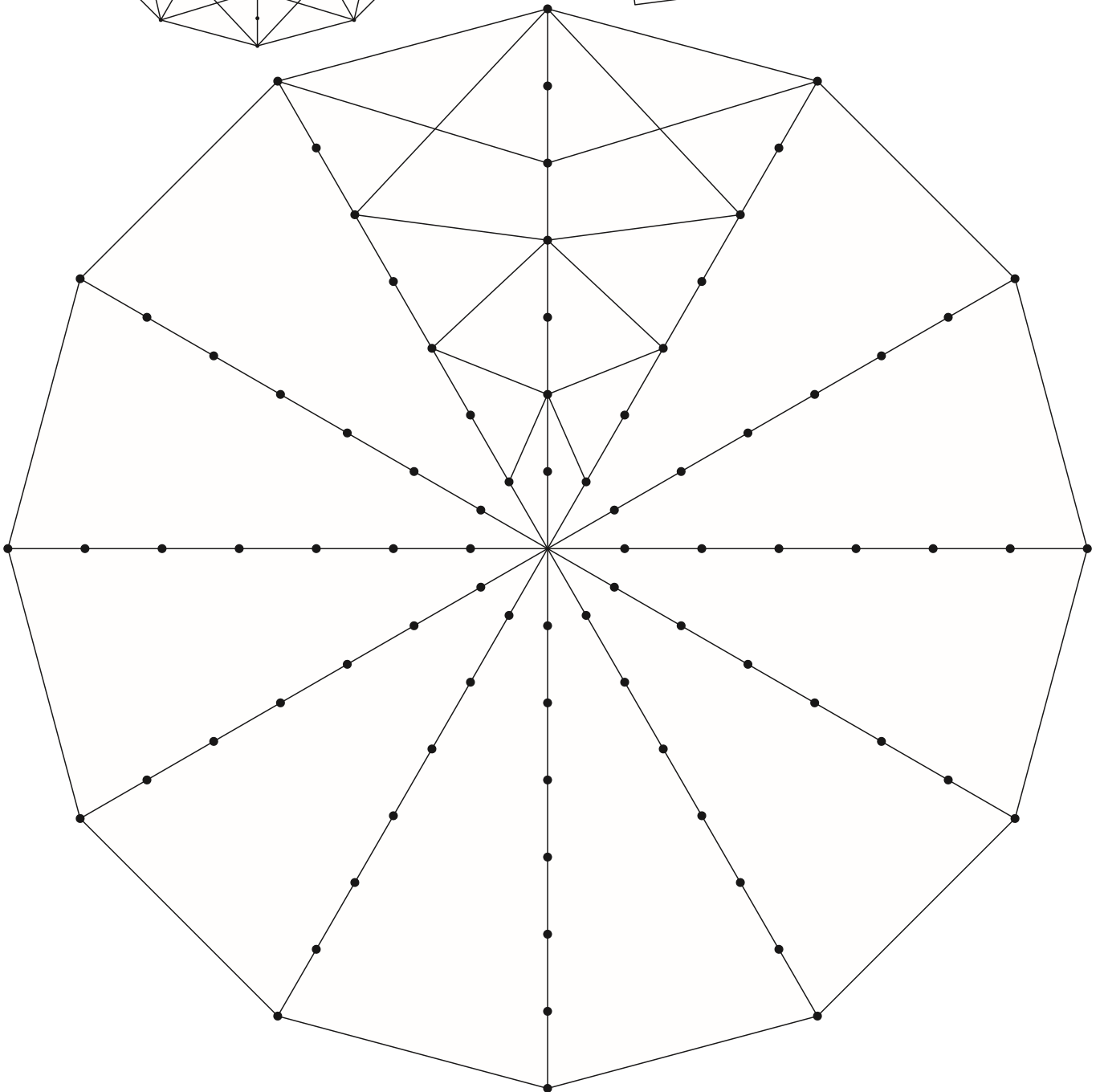

Name

Klasse

Datum

Nur zum Gebrauch im Unterricht von Ulrich Walter Stöger, Weitergabe verboten.

Zeichne nach! 1

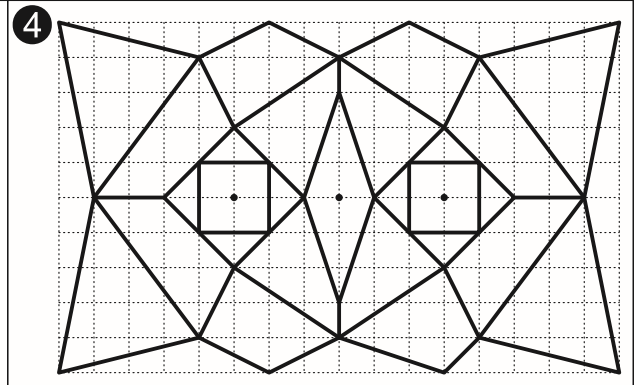
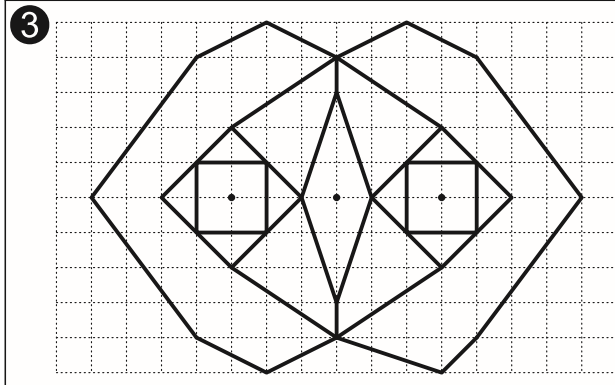
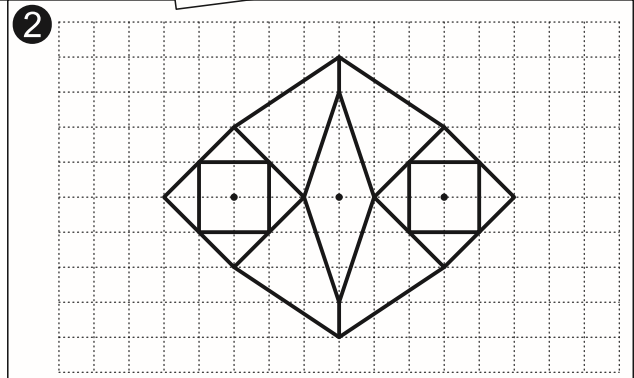
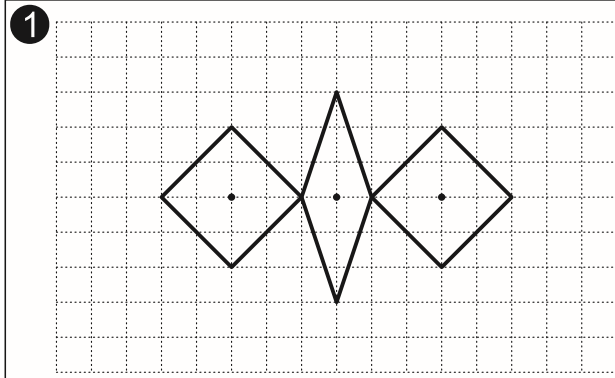
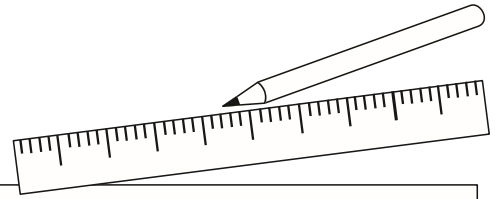

Übertrage das fertige Muster 4 Schritt für Schritt unten in das große Rasterfeld und male es anschließend in deinen Lieblingsfarben aus!

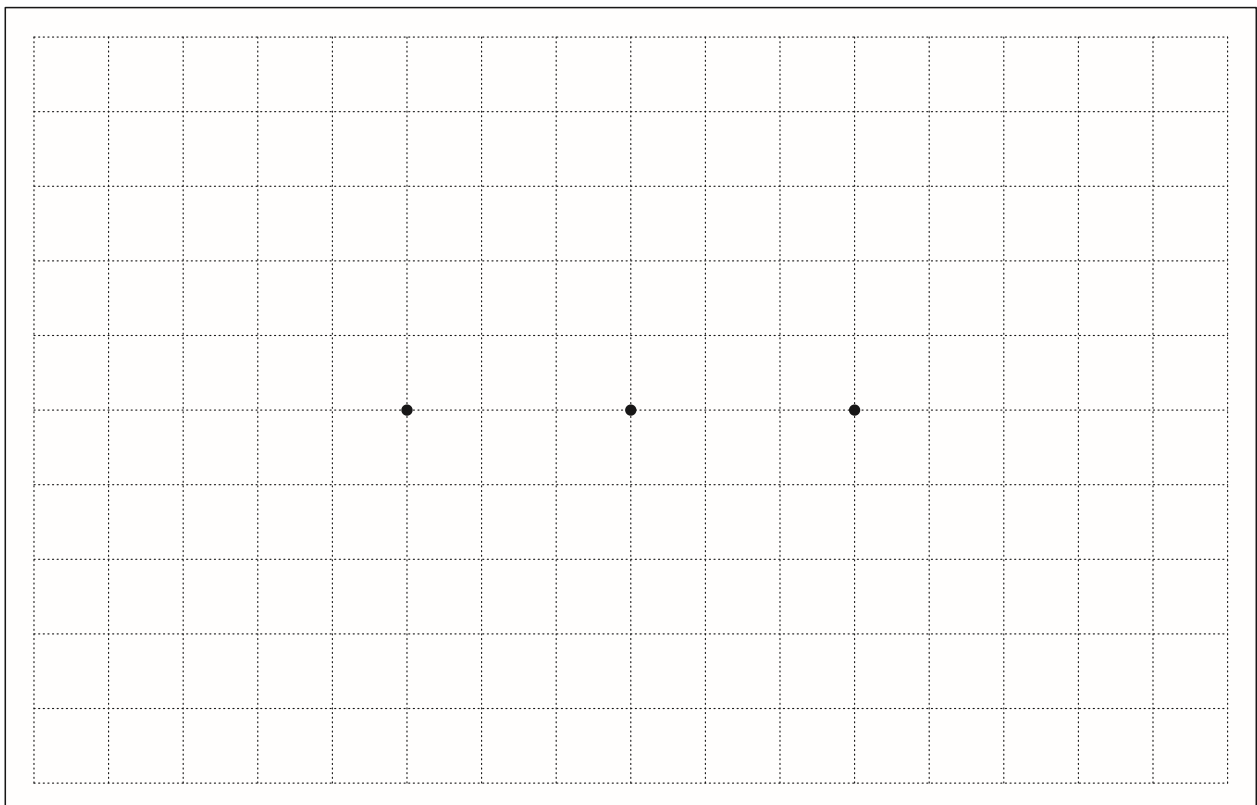

Name

Klasse

Datum

Zeichne nach! 2

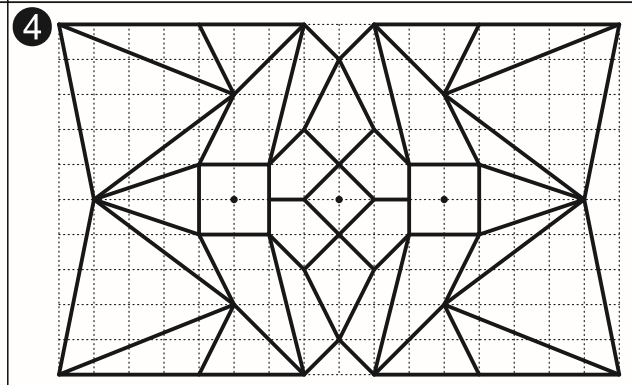
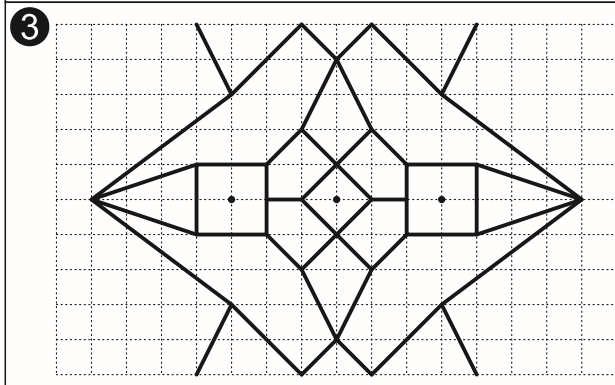
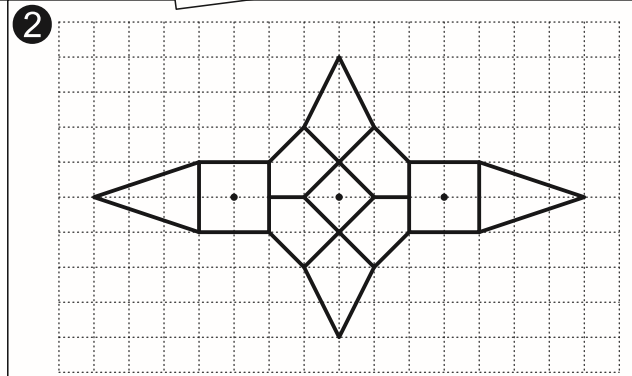
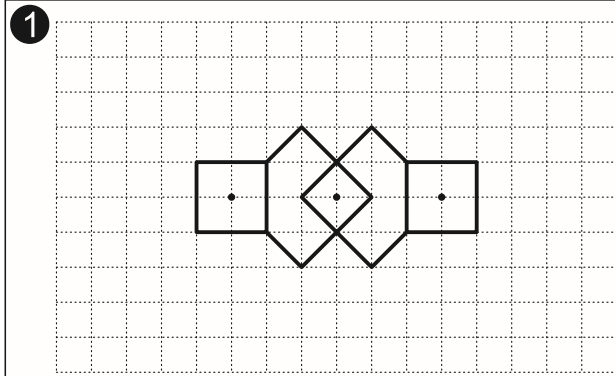
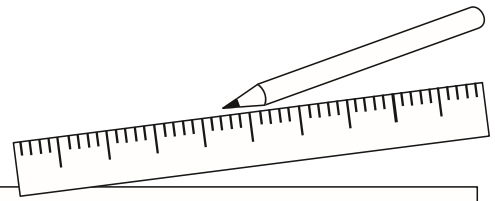

Übertrage das fertige Muster 4 Schritt für Schritt unten in das große Rasterfeld und male es anschließend in deinen Lieblingsfarben aus!

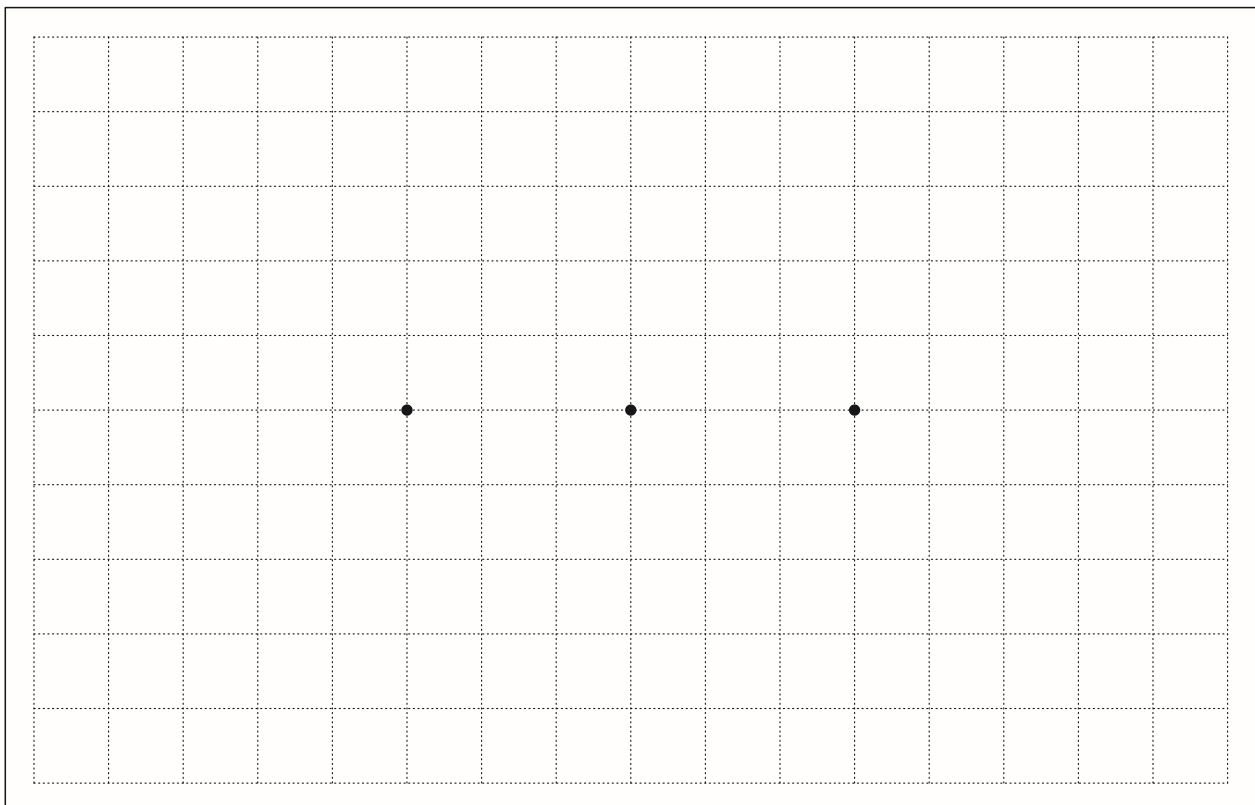

Name

Klasse

Datum

Nur zum Gebrauch im Unterricht von Ulrich Walter Stöger, Weitergabe verboten.

Zeichne nach! 3

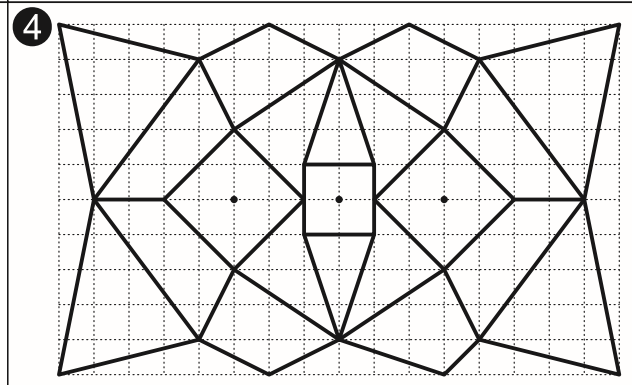
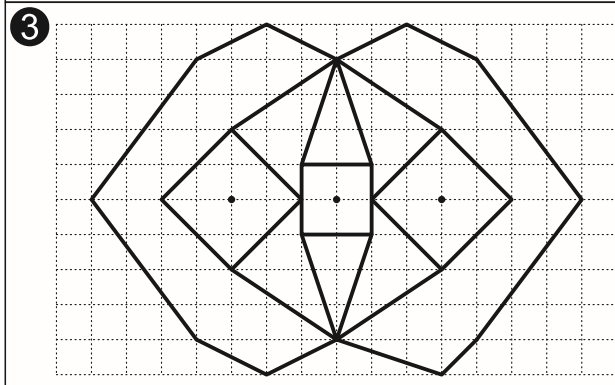
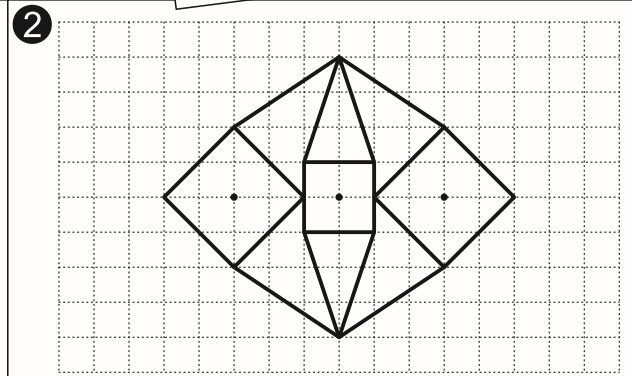
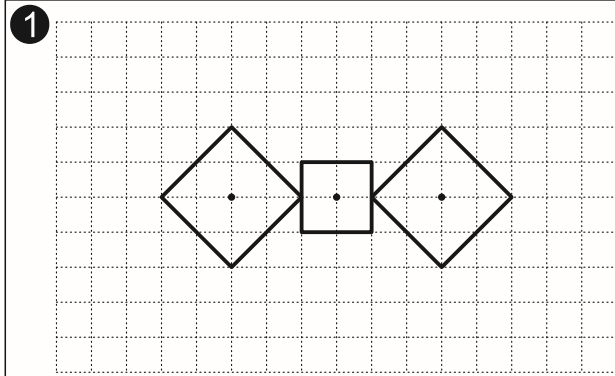
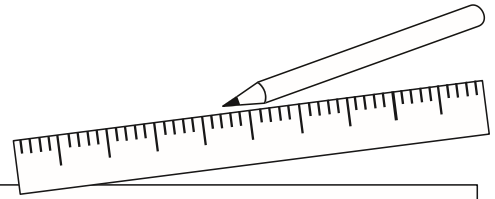

Übertrage das fertige Muster 4 Schritt für Schritt unten in das große Rasterfeld und male es anschließend in deinen Lieblingsfarben aus!

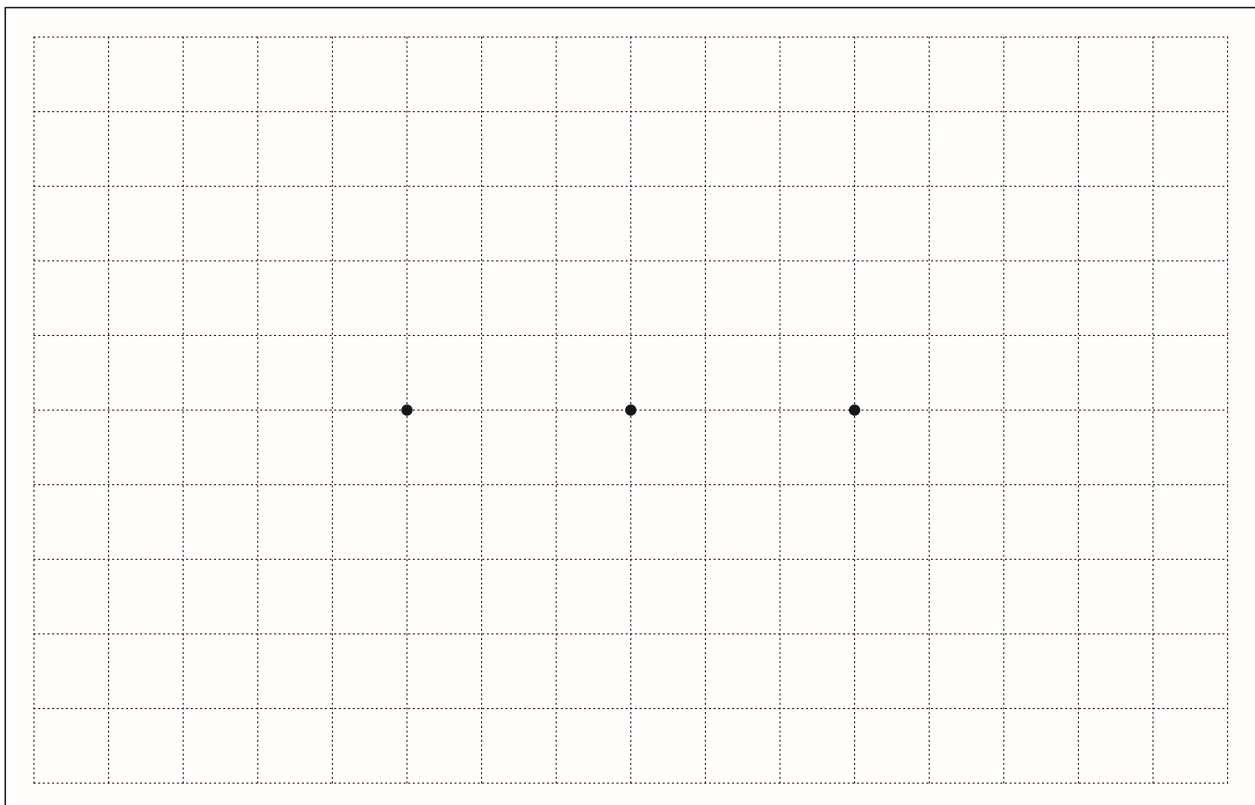

Name

Klasse

Datum

Nur zum Gebrauch im Unterricht von Ulrich Walter Stöger, Weitergabe verboten.

Zeichne nach! 4

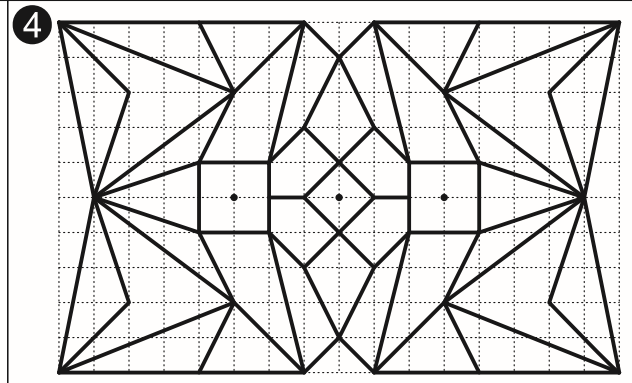
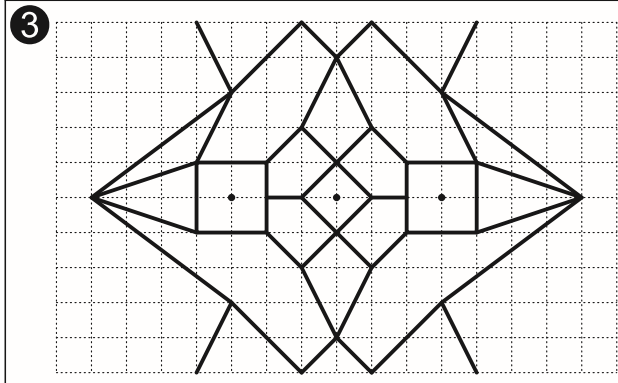
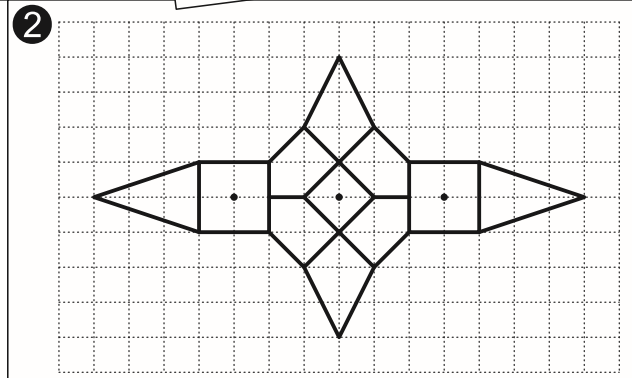
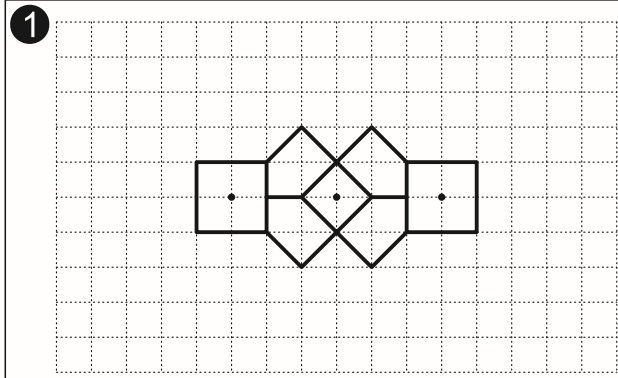
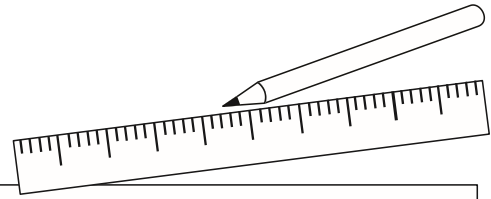

Übertrage das fertige Muster 4 Schritt für Schritt unten in das große Rasterfeld und male es anschließend in deinen Lieblingsfarben aus!

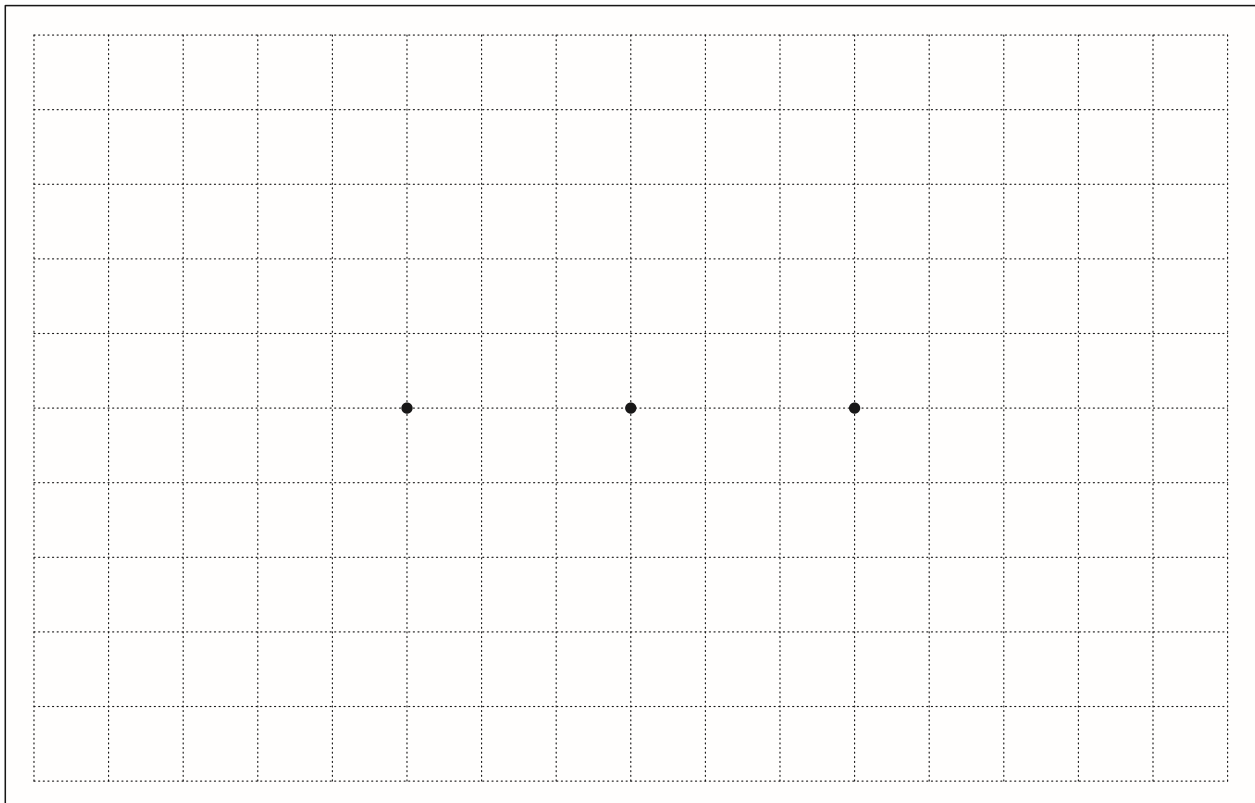

Name

Klasse

Datum

Nur zum Gebrauch im Unterricht von Ulrich Walter Stöger, Weitergabe verboten.

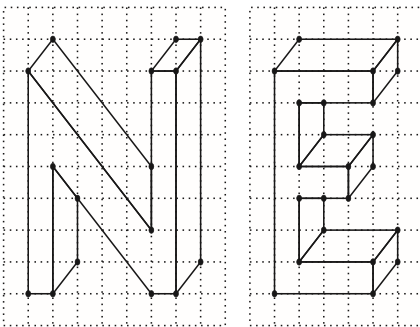
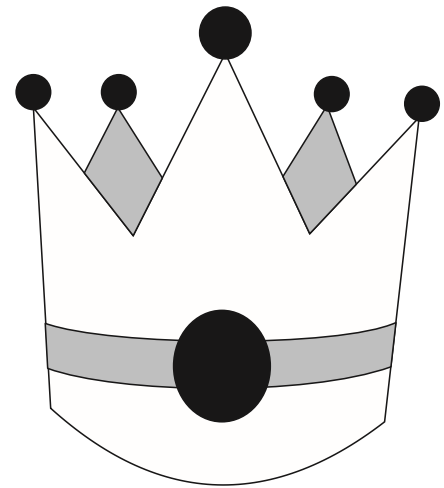
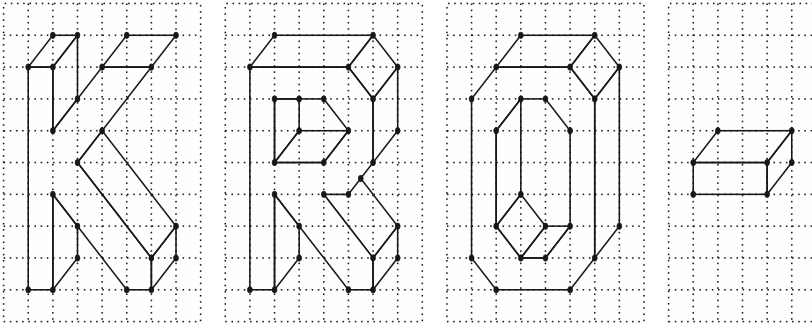

Wörter 1

Übertrage die Buchstaben in die unteren Rasterfelder und male sie dann in deinen Lieblingsfarben aus!

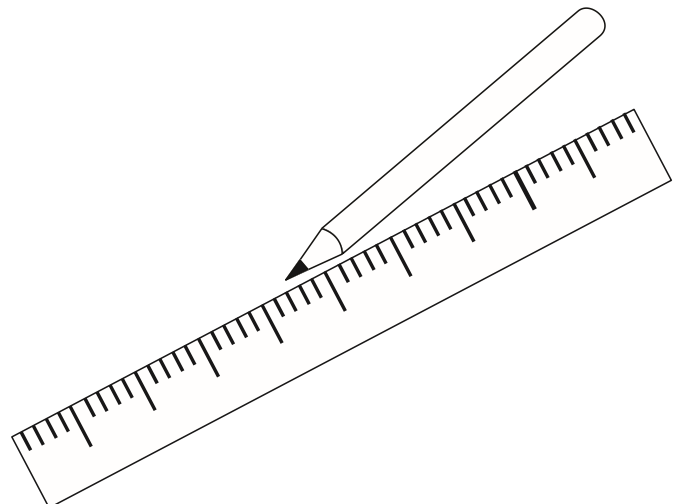
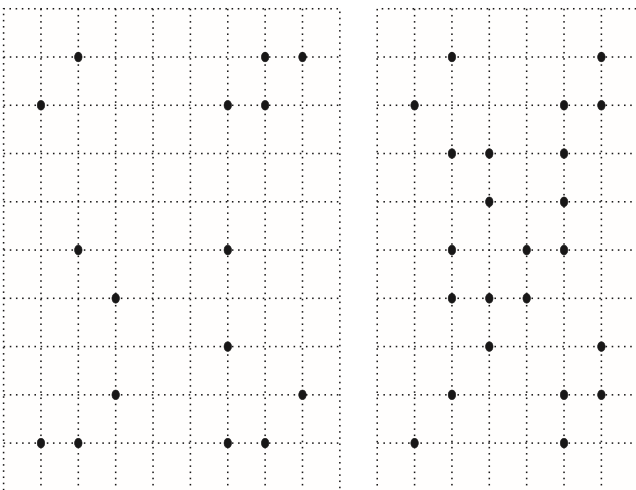
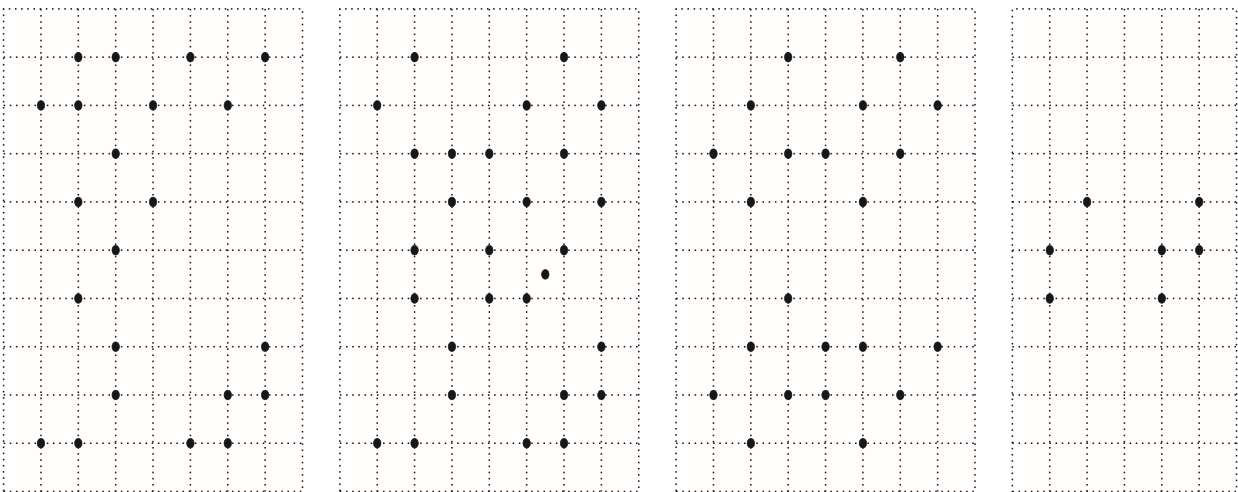

Name

Klasse

Datum

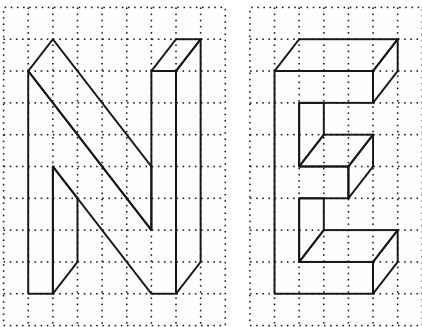
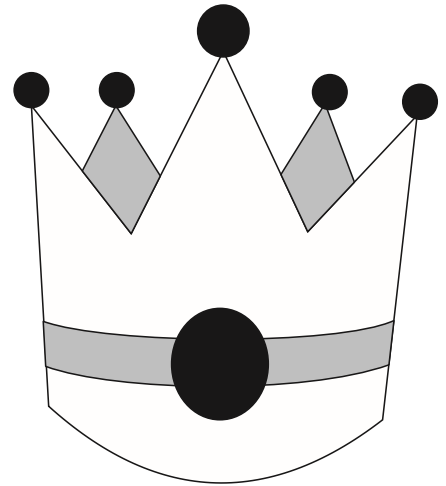
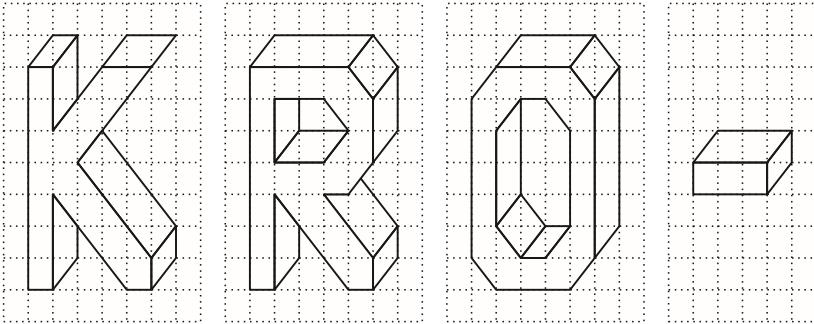

Wörter 2

Übertrage die Buchstaben
in die unteren Rasterfelder
und male sie dann in deinen
Lieblingsfarben aus!

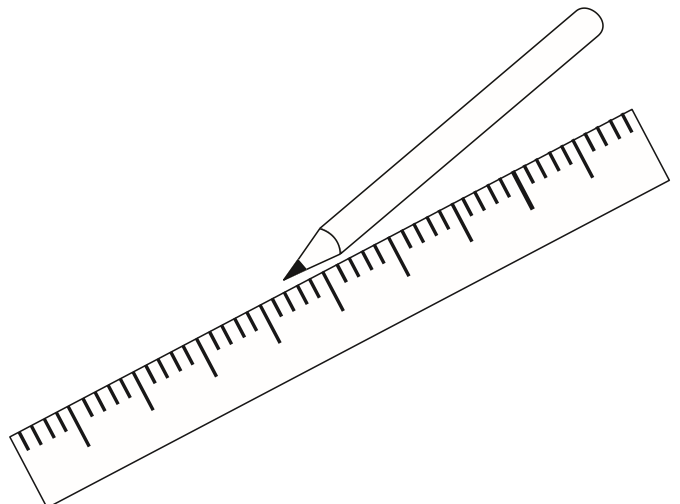
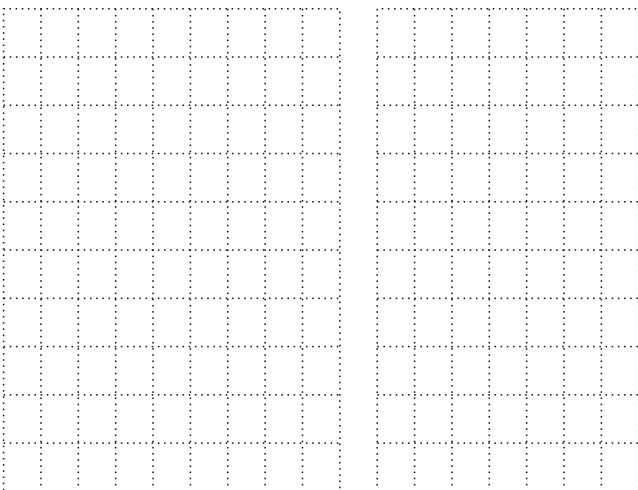
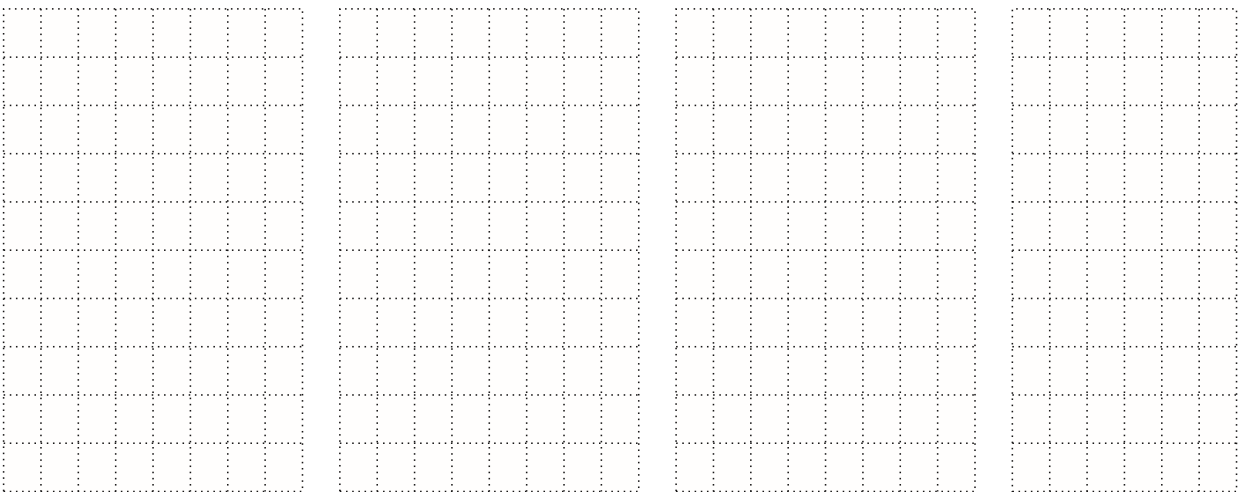

Name

Klasse

Datum

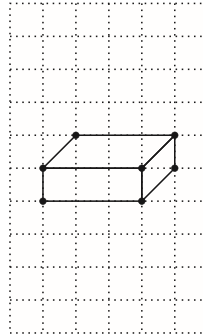
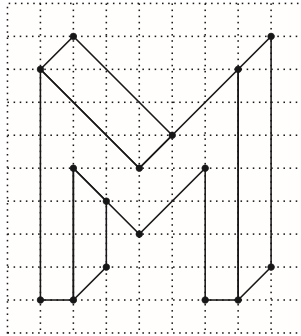
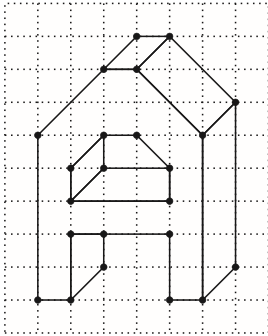

Wörter 3

Übertrage die Buchstaben in die unteren Rasterfelder und male sie dann in deinen Lieblingsfarben aus!

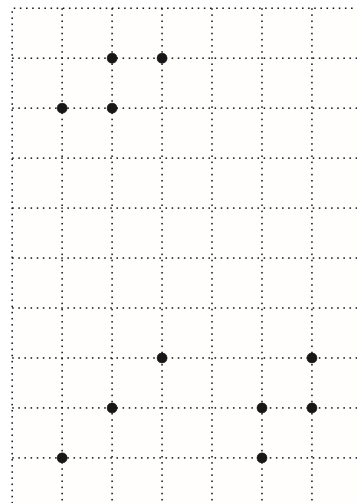
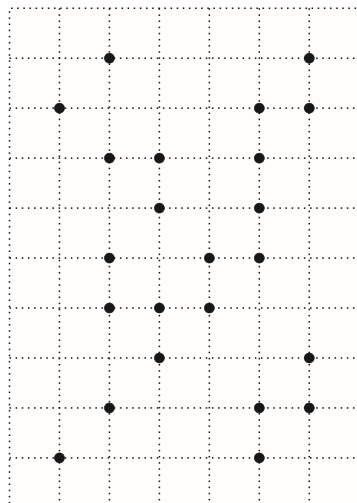
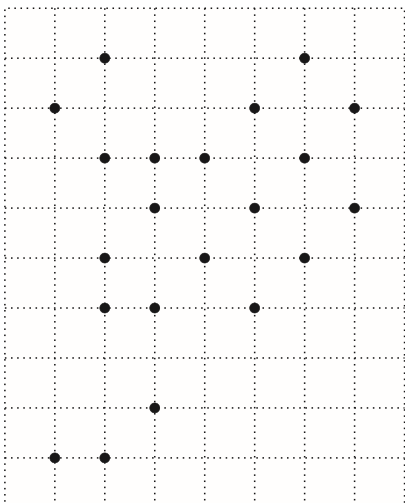
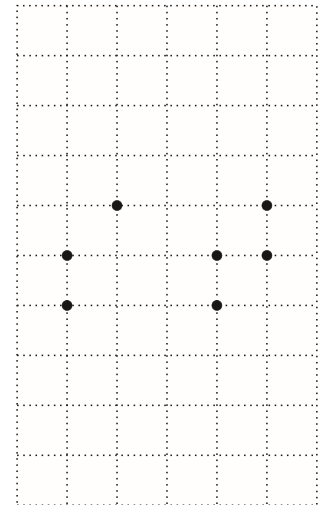
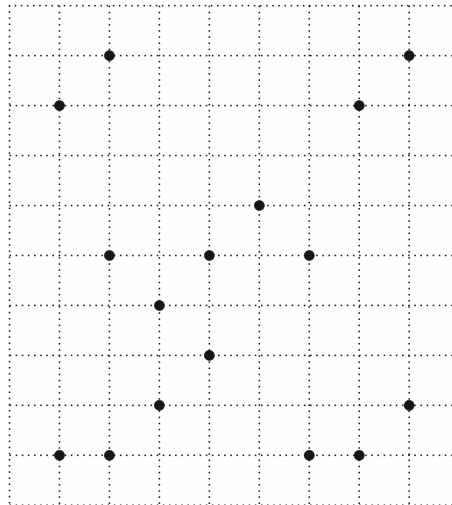
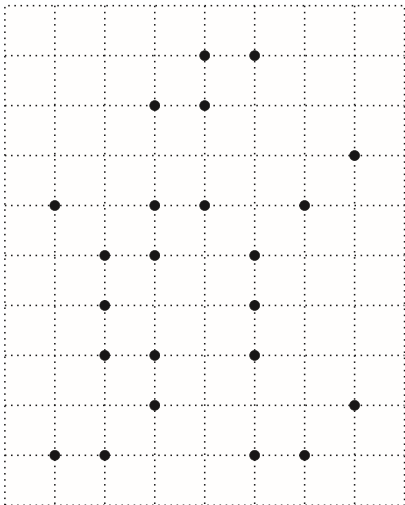
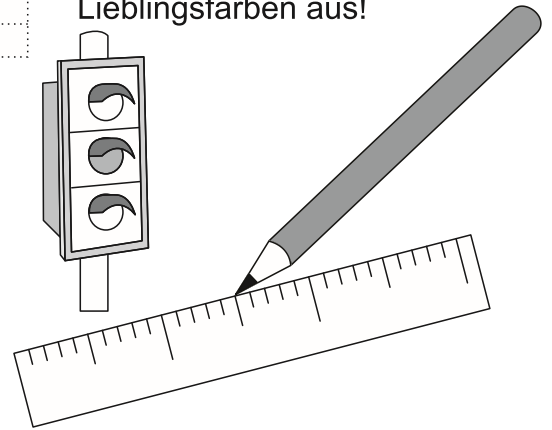
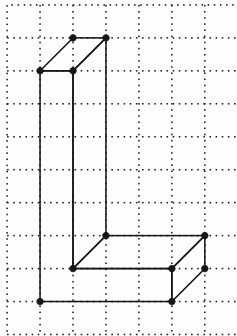
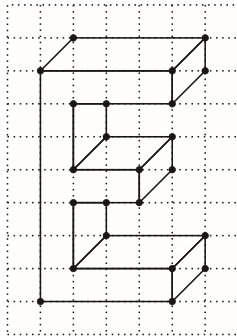
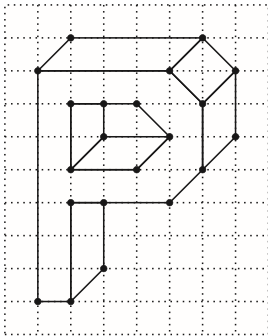

Name

Klasse

Datum

Wörter 4

Übertrage die Buchstaben in die unteren Rasterfelder und male sie dann in deinen Lieblingsfarben aus!

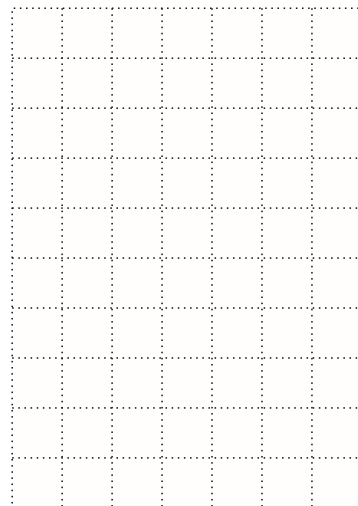
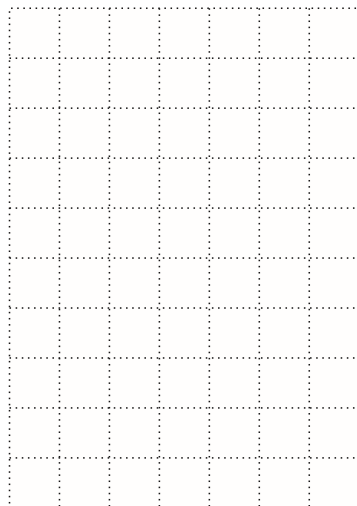
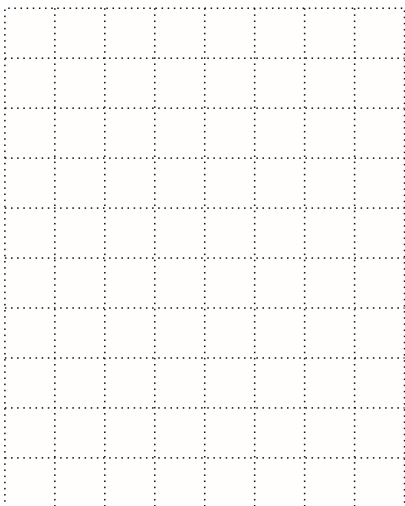
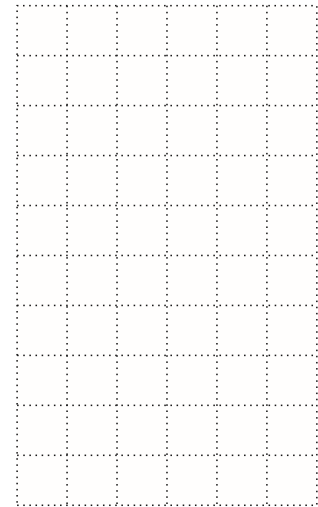
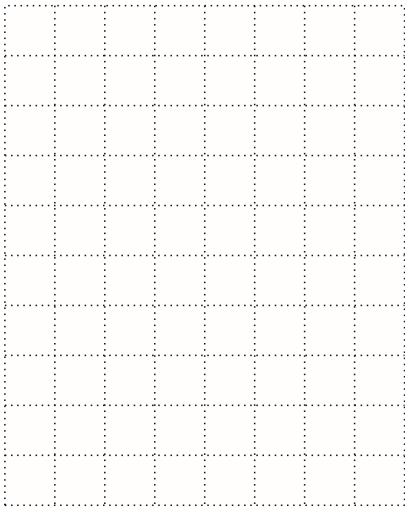
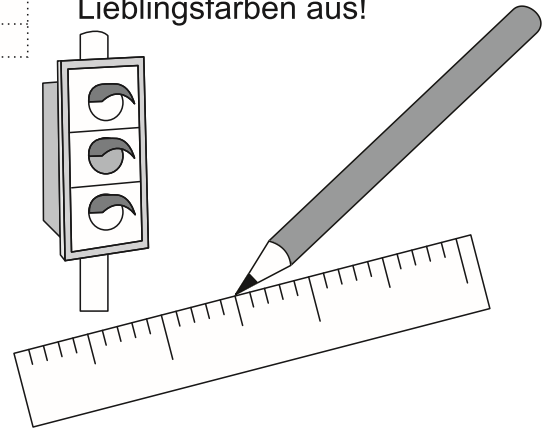
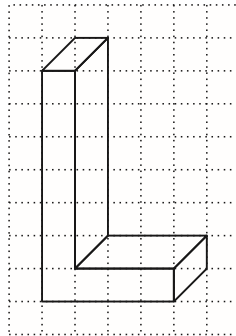
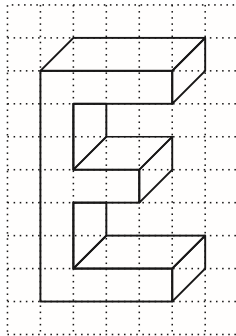
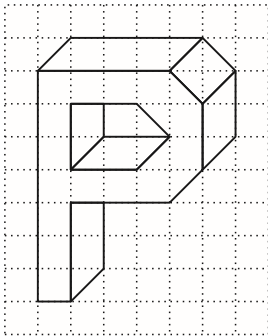
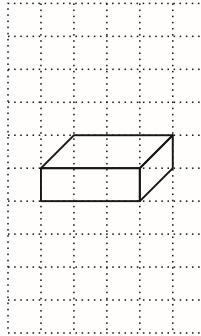
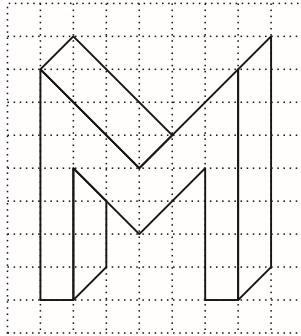
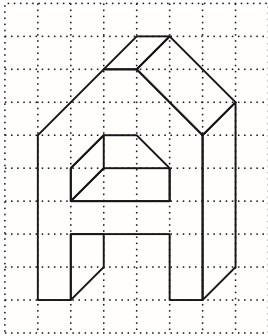

Name

Klasse

Datum

Muster 1

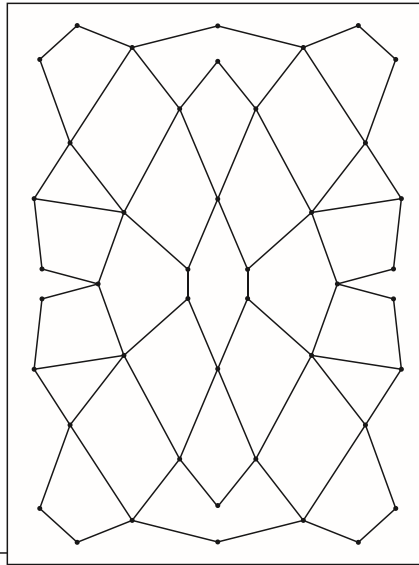

Übertrage das
Muster in das
untere Punktfeld
und male es dann
in deinen Lieblings-
farben aus!

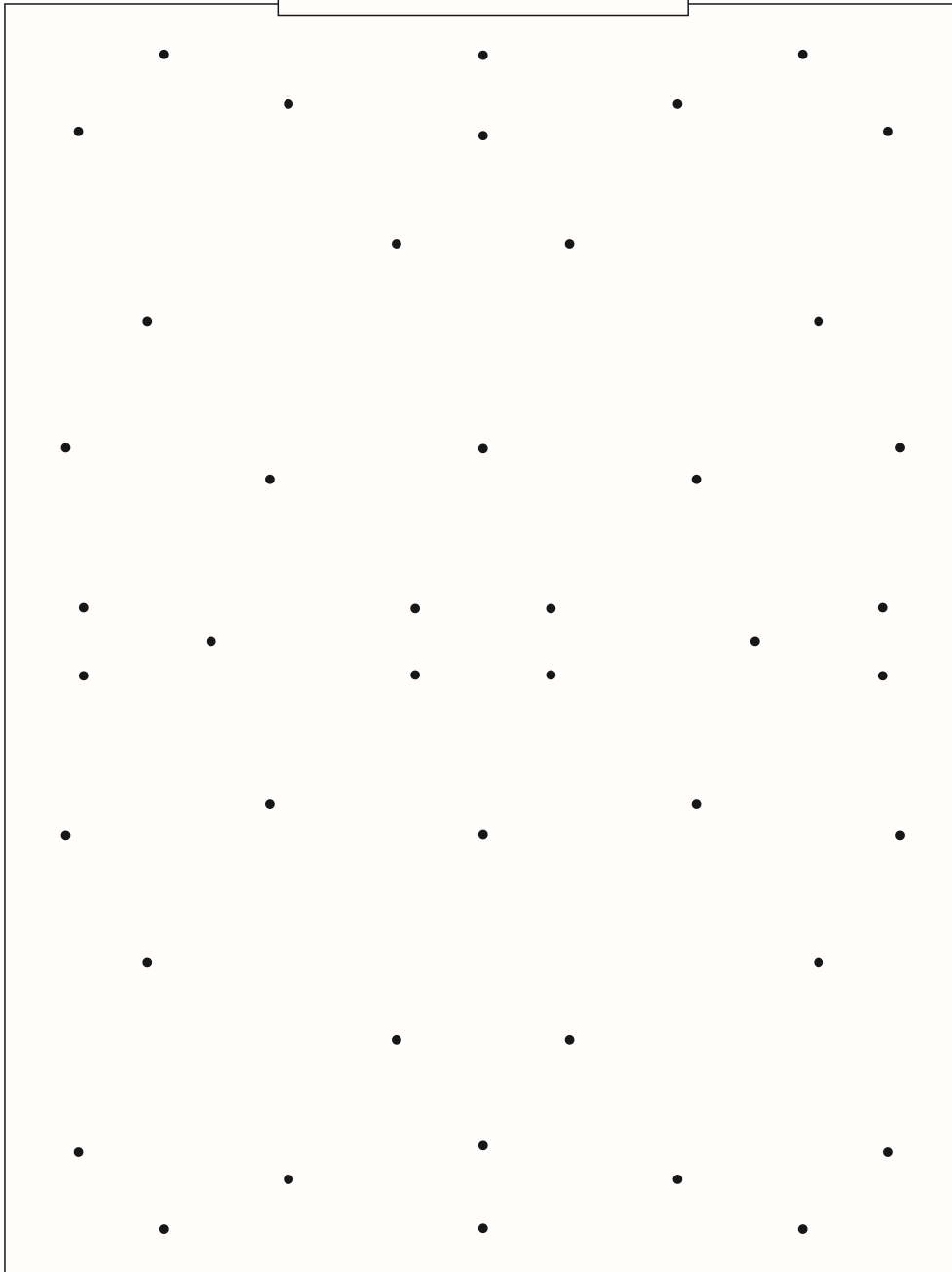
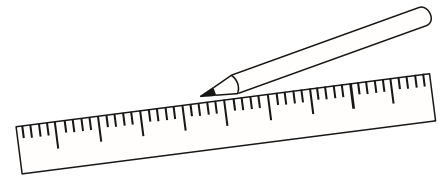

Name

Klasse

Datum

Muster 2

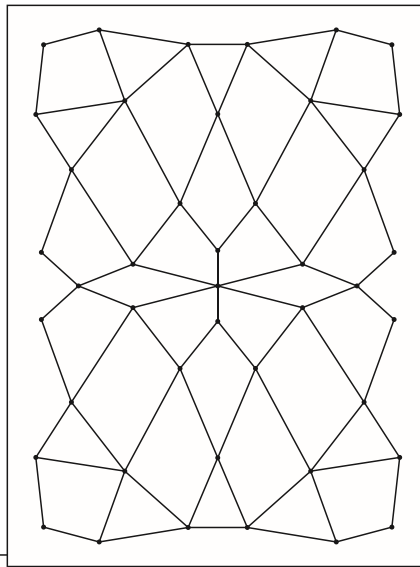

Übertrage das
Muster in das
untere Punktfeld
und male es dann
in deinen Lieblings-
farben aus!

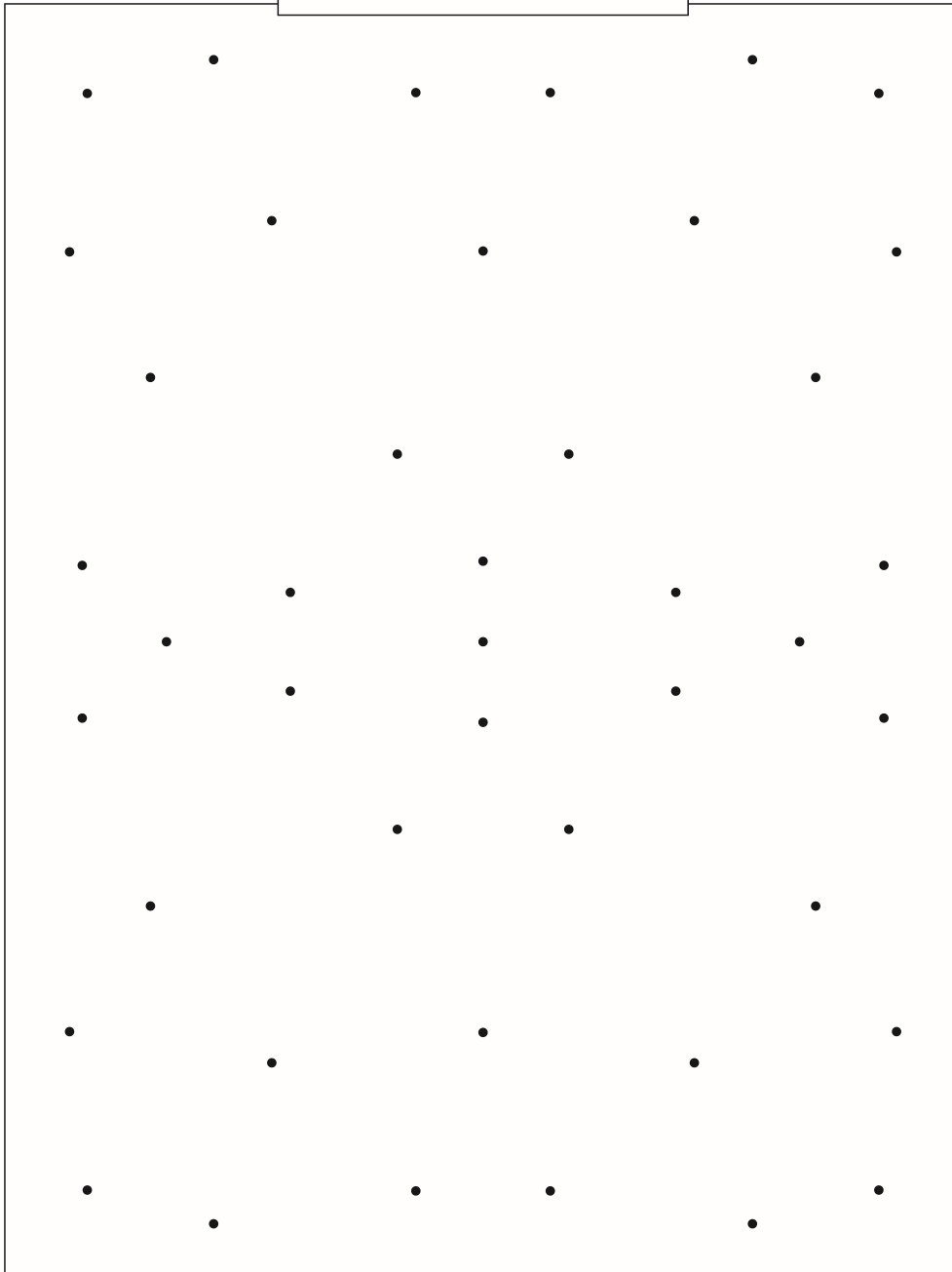
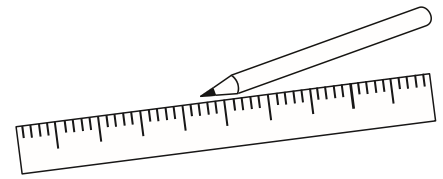

Name

Klasse

Datum

Nur zum Gebrauch im Unterricht von Ulrich Walter Stöger, Weitergabe verboten.

Muster 3

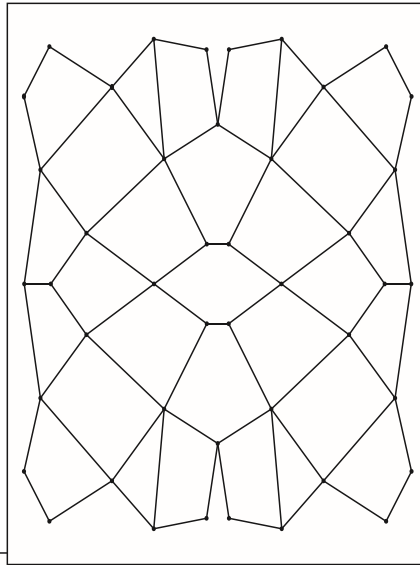

Übertrage das
Muster in das
untere Punktfeld
und male es dann
in deinen Lieblings-
farben aus!

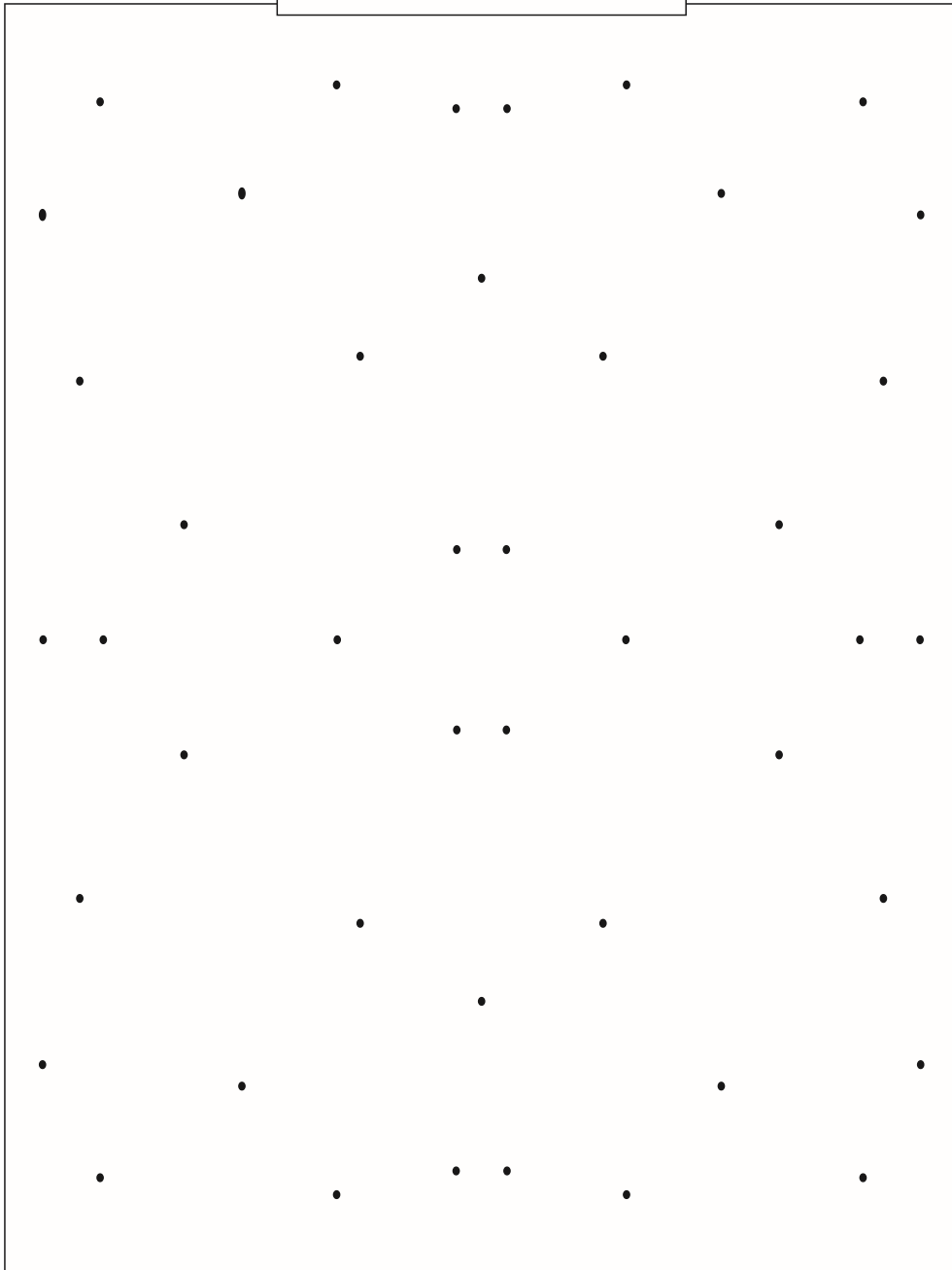
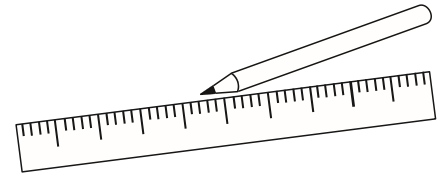

Name

Klasse

Datum

Muster 4

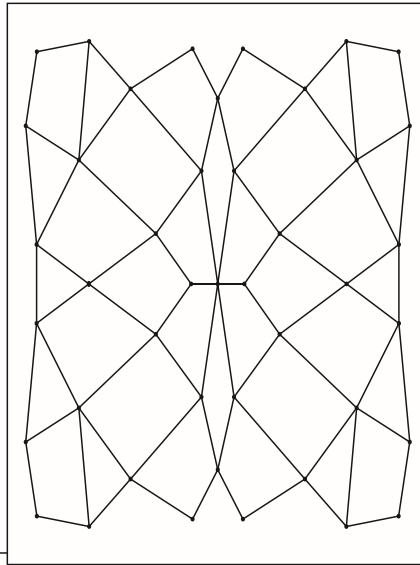

Übertrage das
Muster in das
untere Punktfeld
und male es dann
in deinen Lieblings-
farben aus!

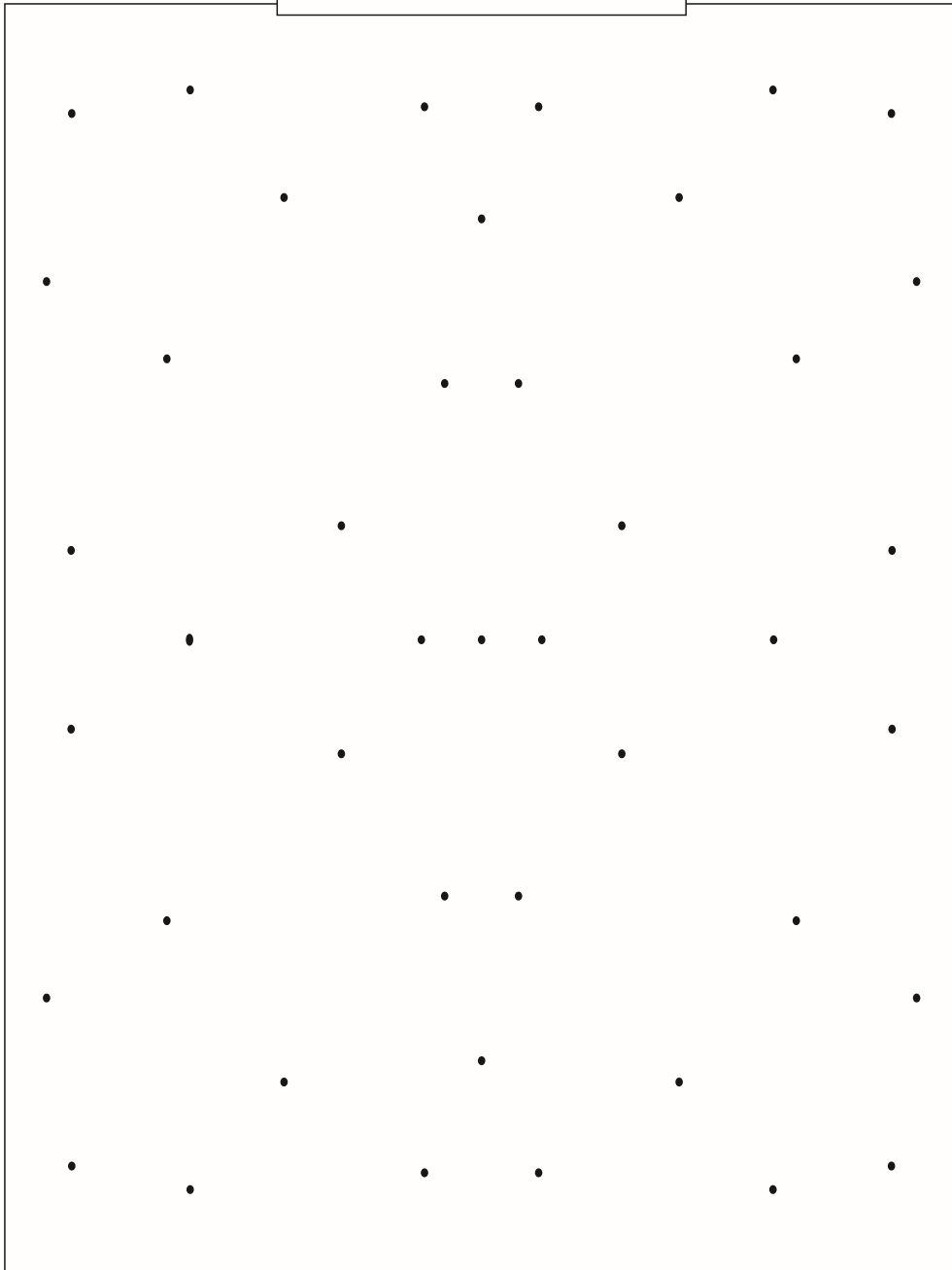
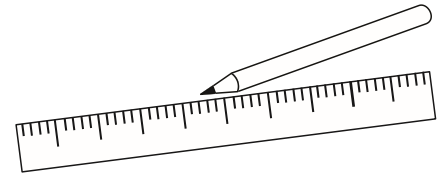

Name

Klasse

Datum

Nur zum Gebrauch im Unterricht von Ulrich Walter Stöger, Weitergabe verboten.

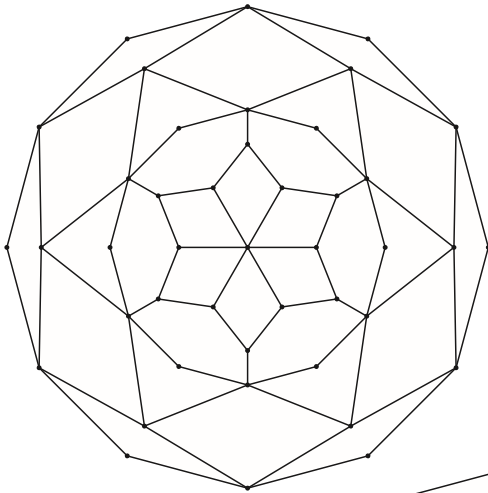

Zwölf Ecken 1

Übertrage das Muster in den unteren Kreis und male es dann sorgfältig in deinen Lieblingsfarben aus!

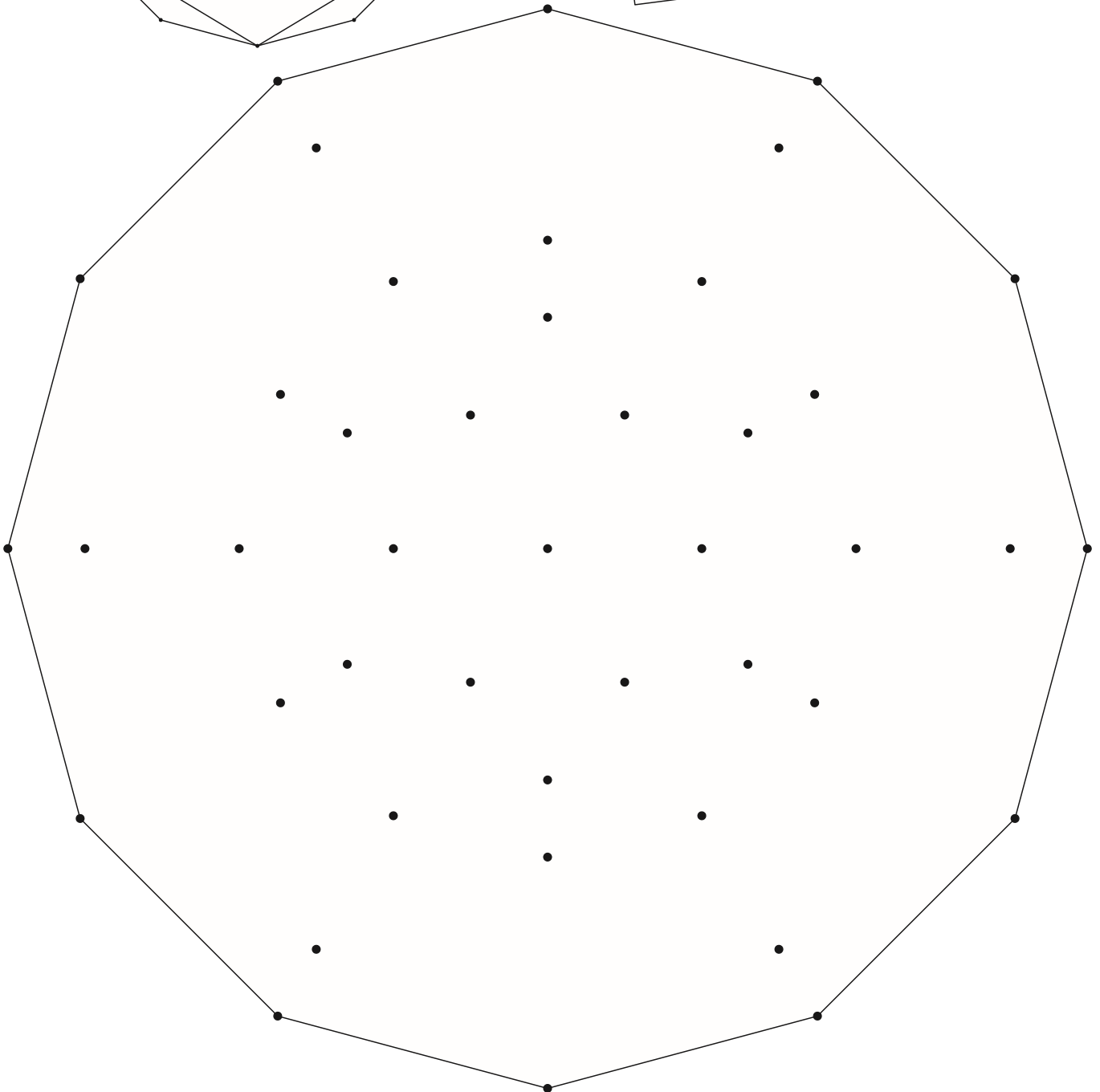

Name

Klasse

Datum

Nur zum Gebrauch im Unterricht von Ulrich Walter Stöger, Weitergabe verboten.

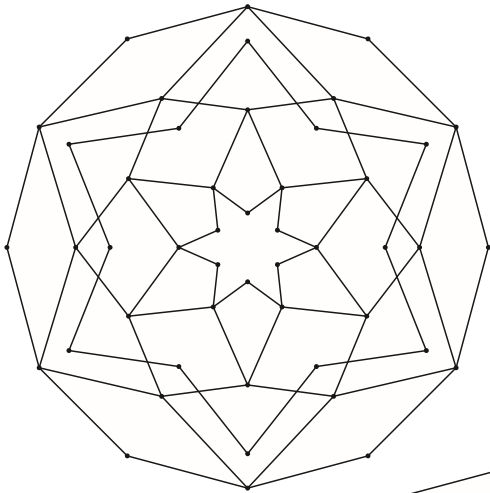

Zwölf Ecken 2

Übertrage das Muster in den unteren Kreis und male es dann sorgfältig in deinen Lieblingsfarben aus!

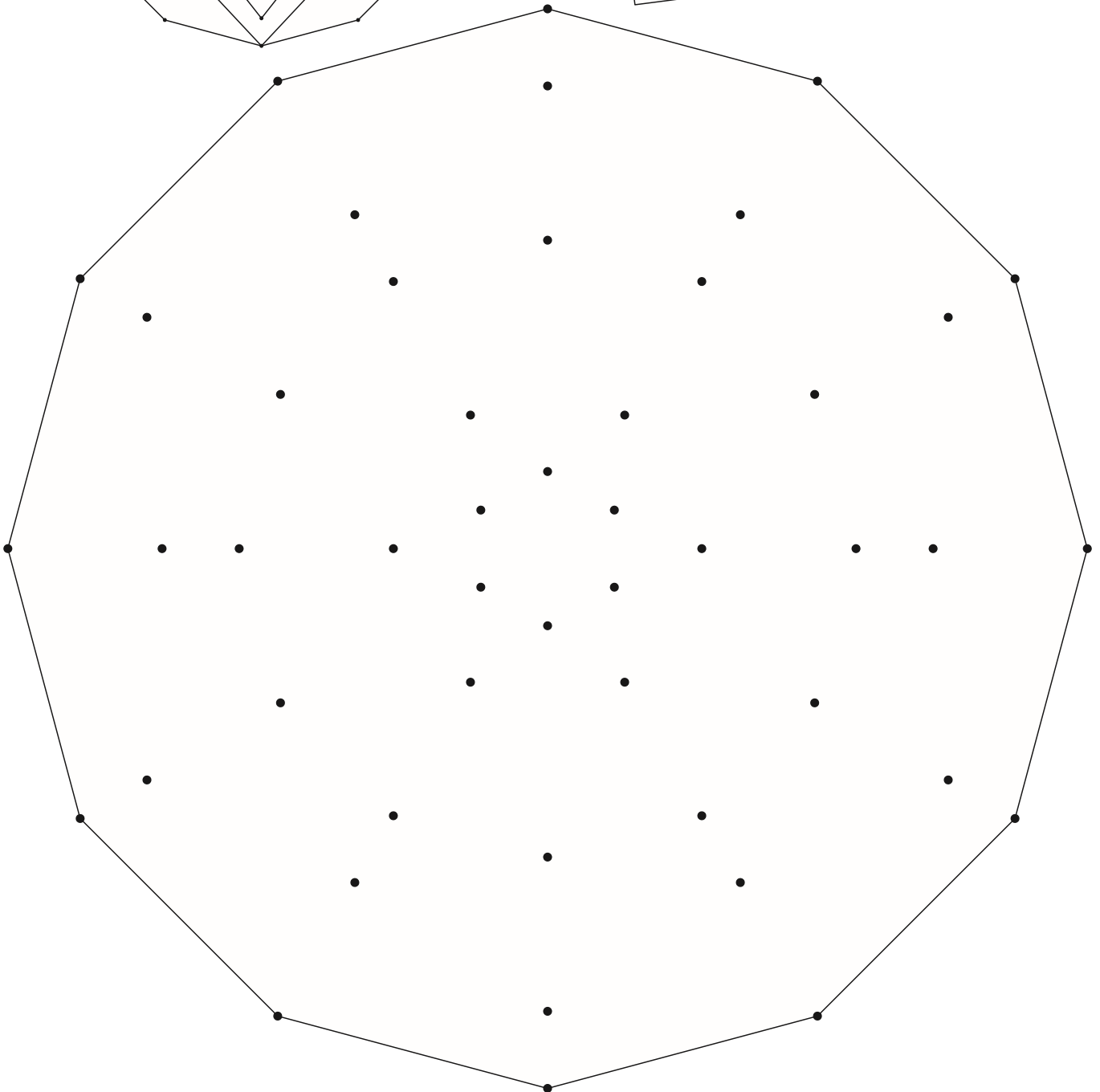

Denken lernen mit Lineal und Bleistift
Intelligentes Fördermaterial für alle Altersstufen – Bestell-Nr. P11 285



Name

Klasse

Datum

Nur zum Gebrauch im Unterricht von Ulrich Walter Stöger, Weitergabe verboten.

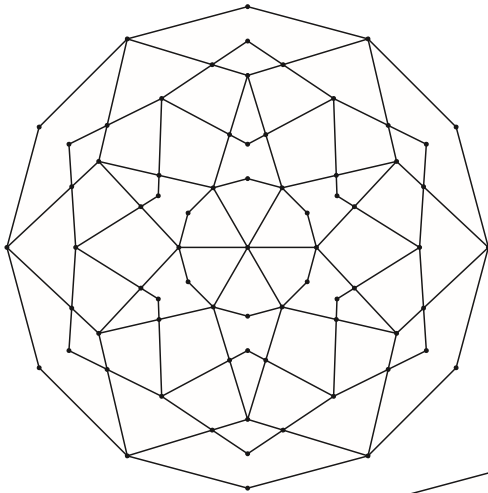

Zwölf Ecken 3

Übertrage das Muster in den unteren Kreis und male es dann sorgfältig in deinen Lieblingsfarben aus!

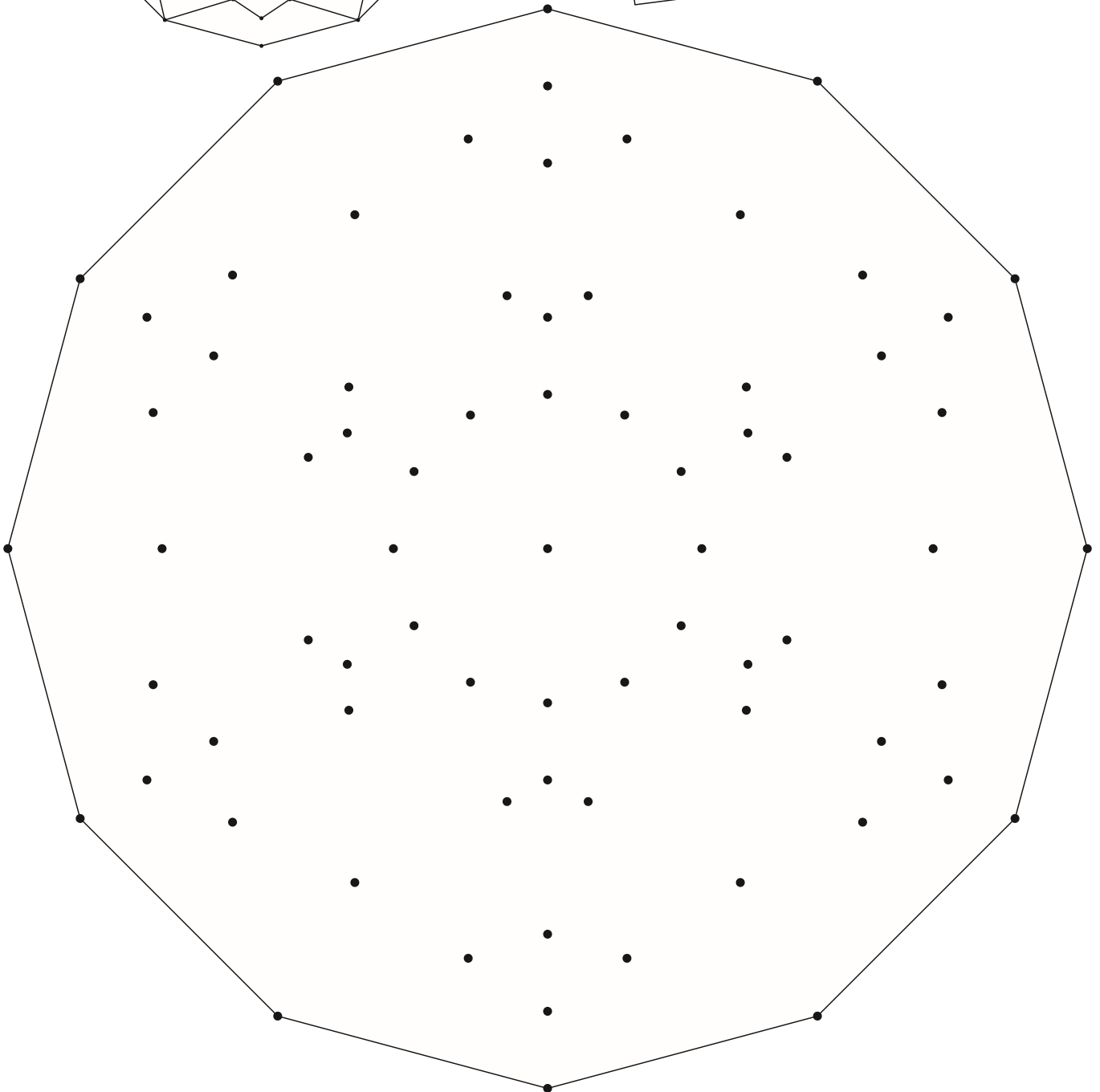

Name

Klasse

Datum

Nur zum Gebrauch im Unterricht von Ulrich Walter Stöger, Weitergabe verboten.

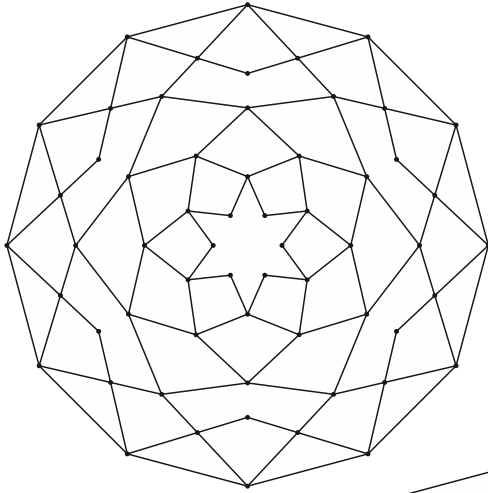

Zwölf Ecken 4

Übertrage das Muster in den unteren Kreis und male es dann sorgfältig in deinen Lieblingsfarben aus!

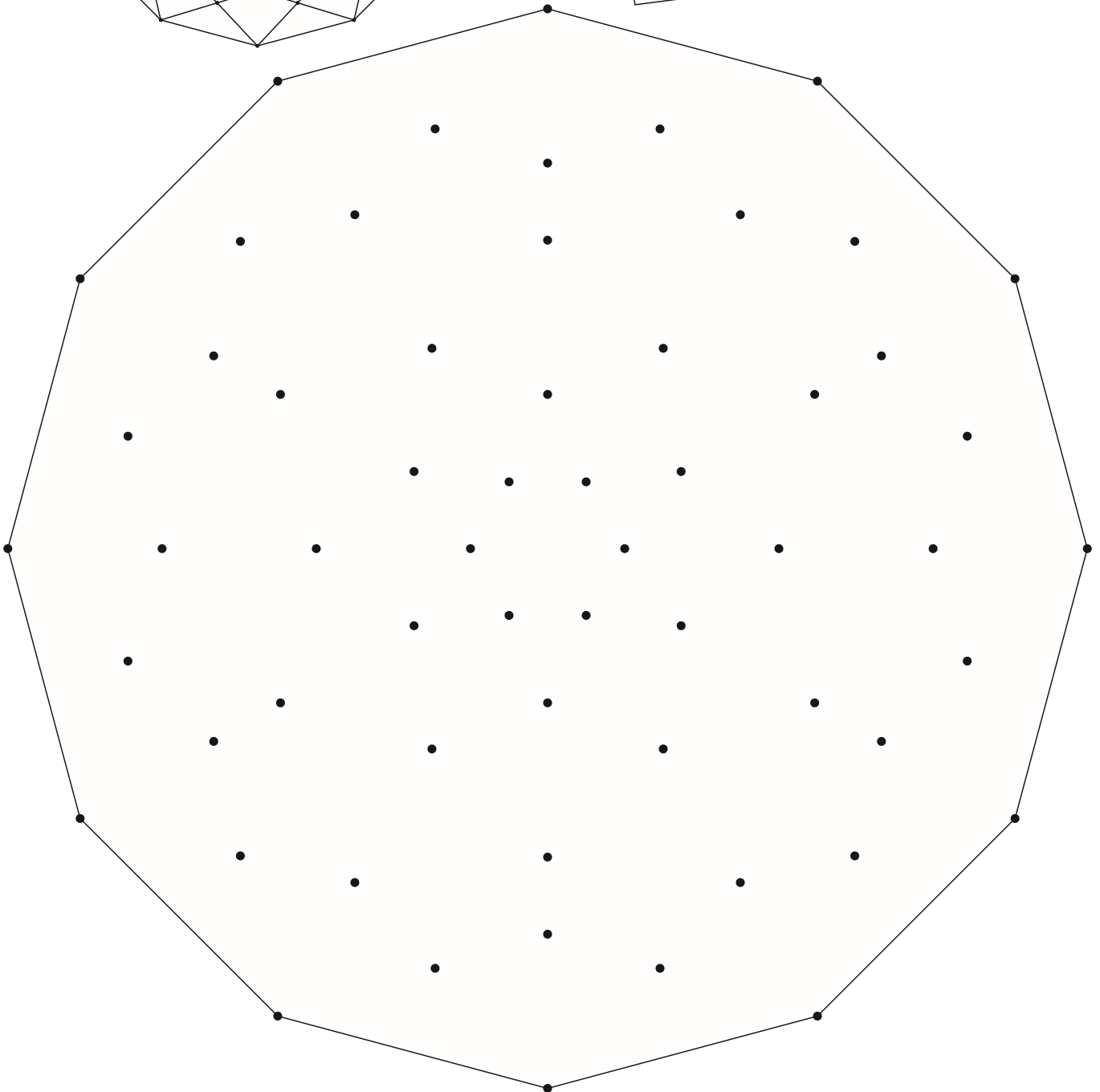

Name

Klasse

Datum

Verborgene Buchstaben 1

Suche die versteckten Buchstaben und zeichne deren Punktlinien nach!

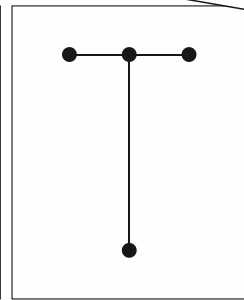
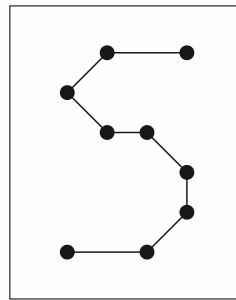
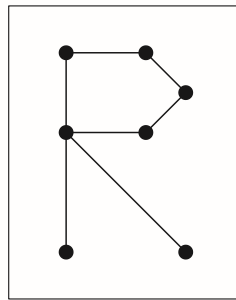
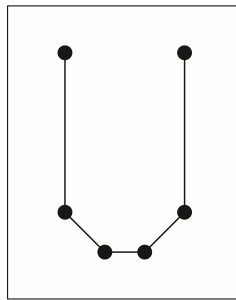
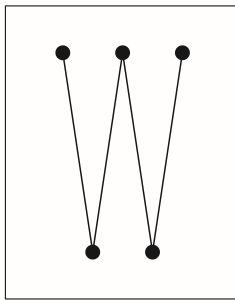
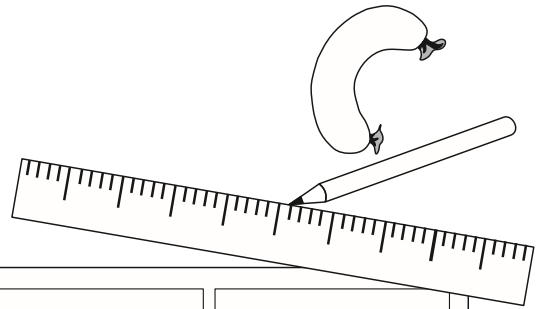

A large rectangular area containing a grid of black dots. The dots are arranged in a pattern that forms the letters 'W', 'U', 'R', 'S', and 'T' hidden within the grid. The dots are positioned at the vertices of the shapes defined in the tracing guides above.

Nur zum Gebrauch im Unterricht von Ulrich Walter Stöger, Weitergabe verboten.

Name

Klasse

Datum

Nur zum Gebrauch im Unterricht von Ulrich Walter Stöger, Weitergabe verboten.

Verborgene Buchstaben 2

Suche die versteckten Buchstaben und zeichne deren Punktlinien nach!

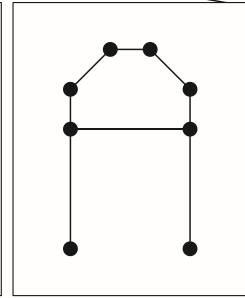
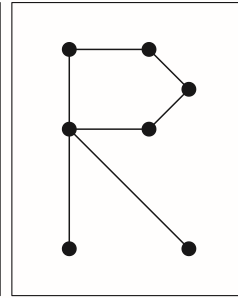
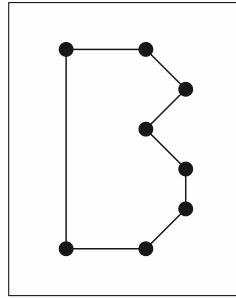
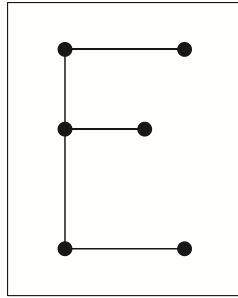
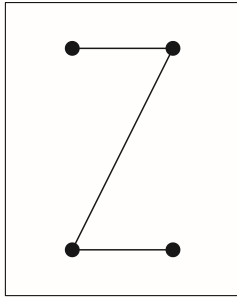
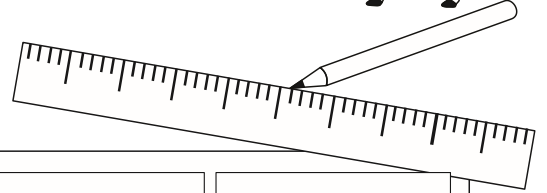

A large rectangular area containing a grid of dots for tracing. The dots are arranged in a pattern that corresponds to the letters Z, E, B, R, and A. The letters are hidden within the grid of dots, and the student is instructed to connect the dots to reveal the letters.

Name

Klasse

Datum

Verborgene Buchstaben 3

Suche die versteckten Buchstaben und zeichne deren Punktlinien nach!

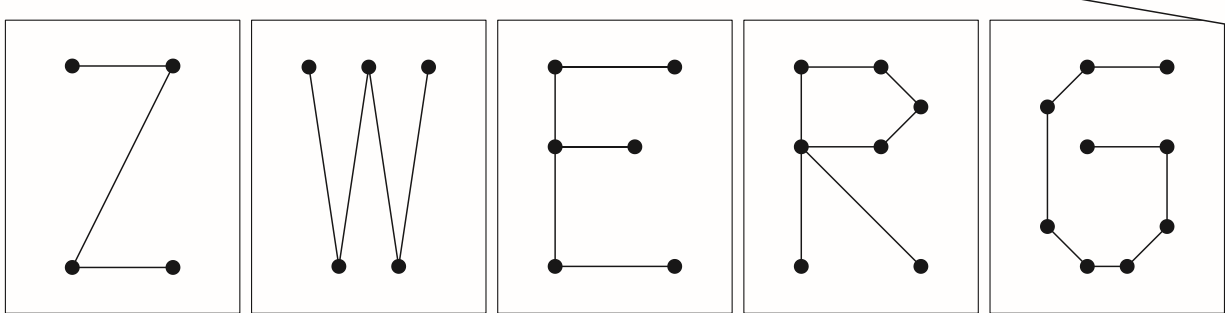
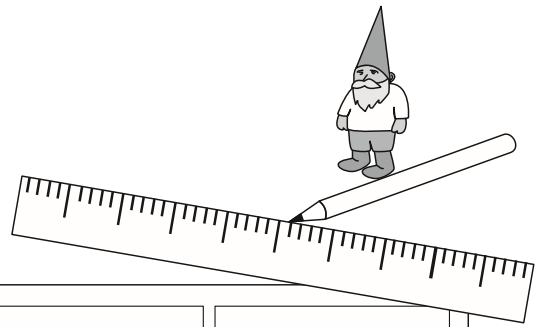

A large rectangular area containing a grid of dots for a dot-marker activity. The dots are arranged in a pattern that corresponds to the letters Z, W, E, R, and G, allowing students to connect the dots to reveal the hidden letters.

Nur zum Gebrauch im Unterricht von Ulrich Walter Stöger, Weitergabe verboten.

Denken lernen mit Lineal und Bleistift
Intelligentes Fördermaterial für alle Altersstufen – Bestell-Nr. P11 285



Name

Klasse

Datum

Verborgene Buchstaben 4

Suche die versteckten Buchstaben und zeichne deren Punktlinien nach!

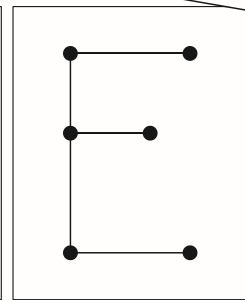
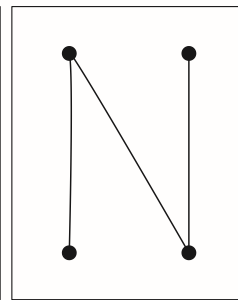
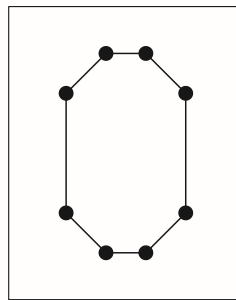
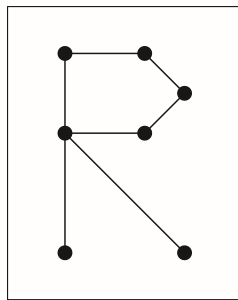
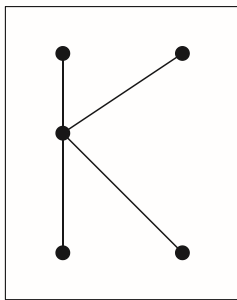
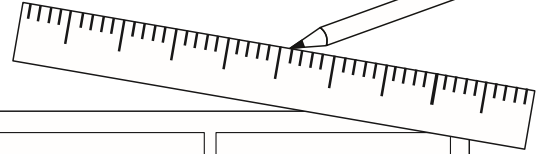
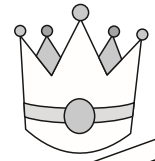

A large rectangular area containing a grid of dots for tracing. The dots are arranged in a pattern that forms the letters K, R, O, N, and E, corresponding to the examples above. Each letter is formed by a set of dots connected by lines, with the dots themselves being black and the lines being thin black lines.

Name

Klasse

Datum

Nur zum Gebrauch im Unterricht von Ulrich Walter Stöger, Weitergabe verboten.

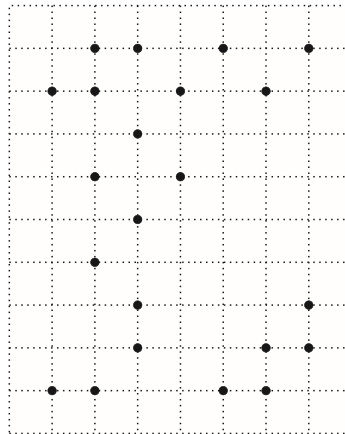
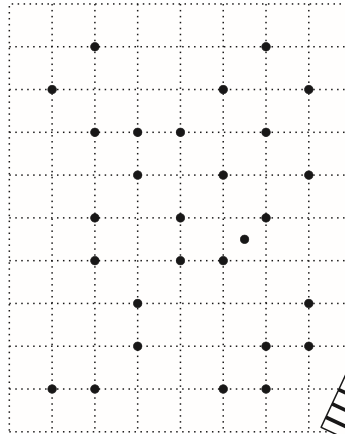
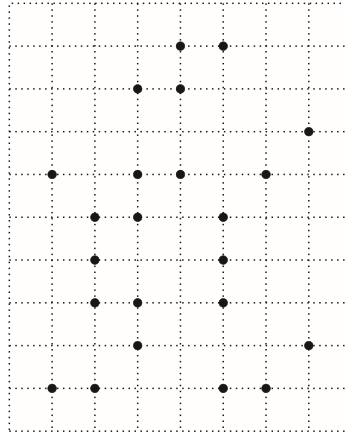
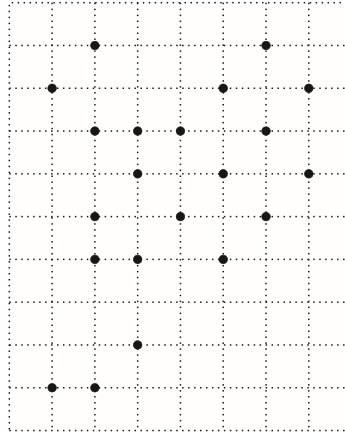
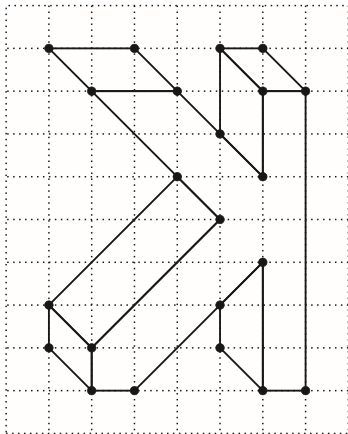
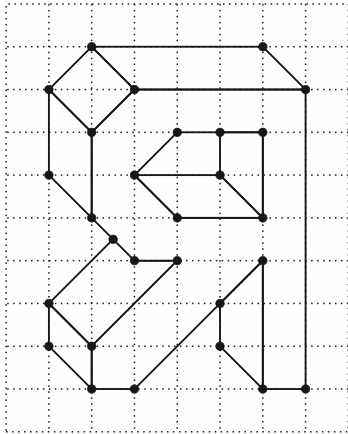
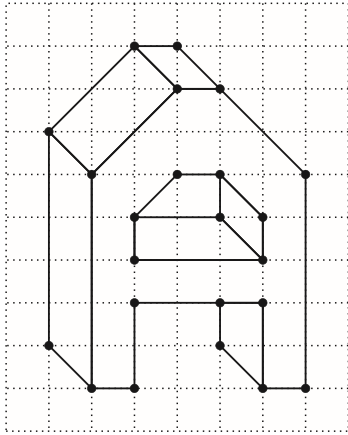
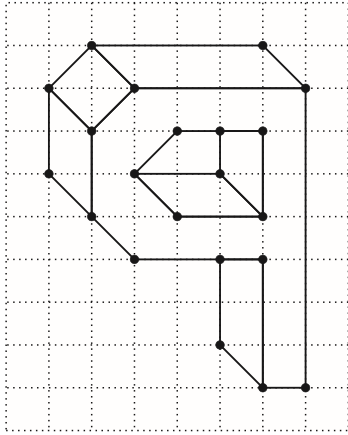

Spiegelwort 1

Zeichne das Spiegelbild des links stehenden "Spiegelwortes" in die rechten Rasterfelder!

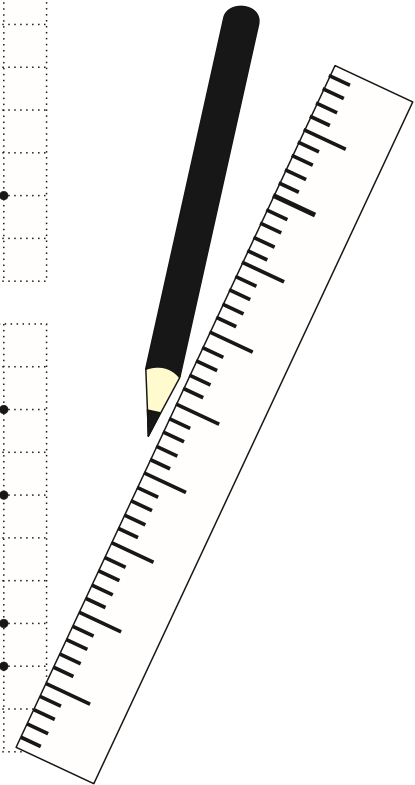

Name

Klasse

Datum

Nur zum Gebrauch im Unterricht von Ulrich Walter Stöger, Weitergabe verboten.

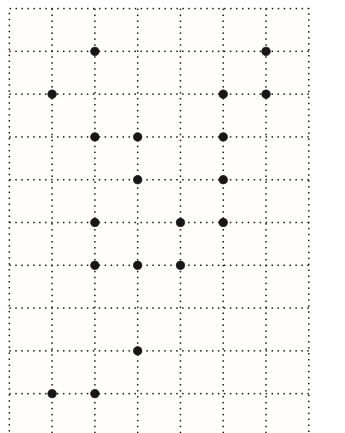
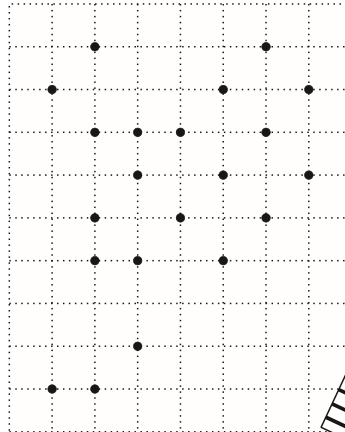
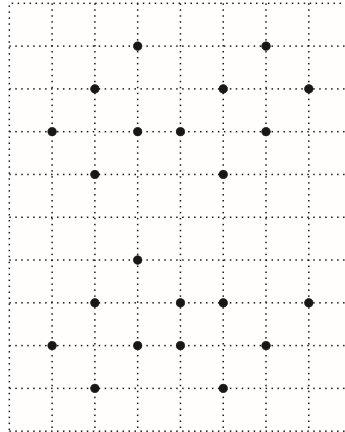
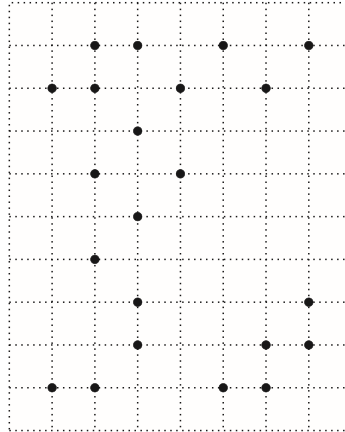
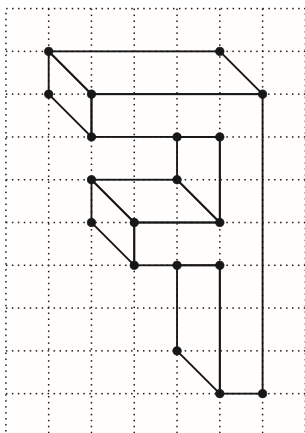
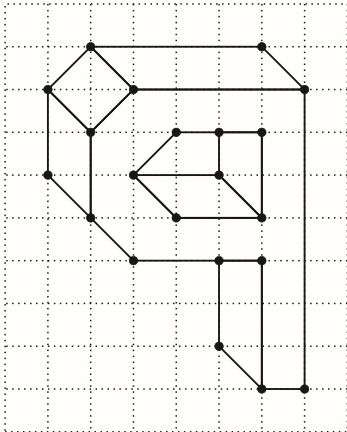
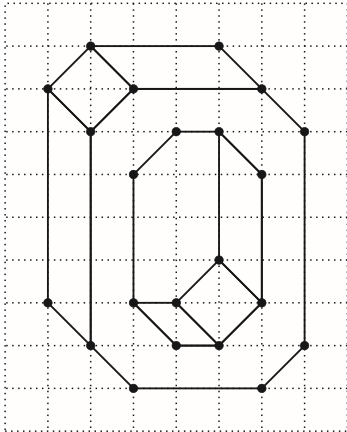
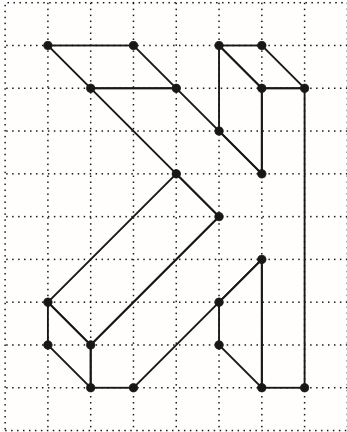

Spiegelwort 2

Zeichne das Spiegelbild des links stehenden "Spiegelwortes" in die rechten Rasterfelder!

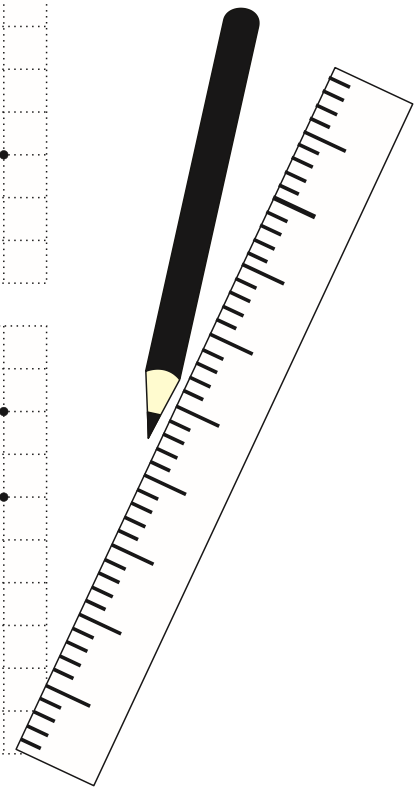

Name

Klasse

Datum

Nur zum Gebrauch im Unterricht von Ulrich Walter Stöger, Weitergabe verboten.

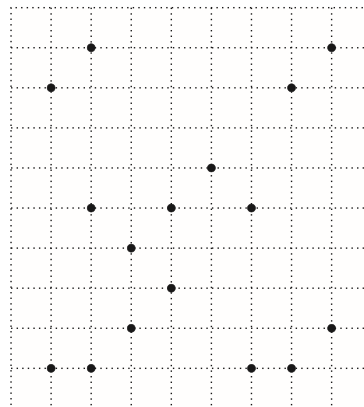
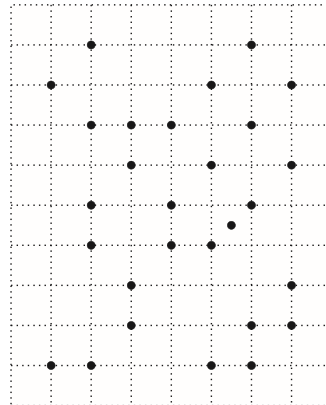
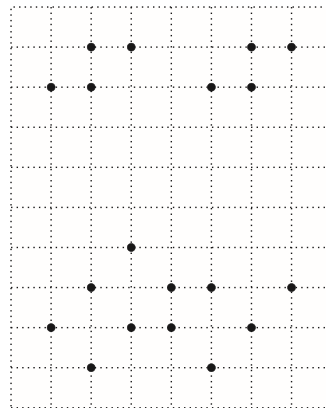
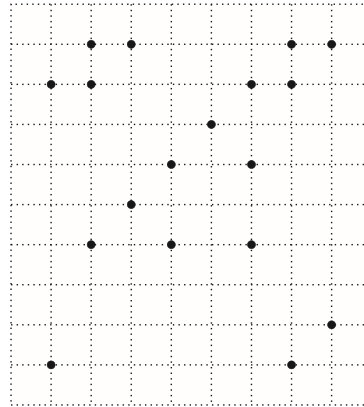
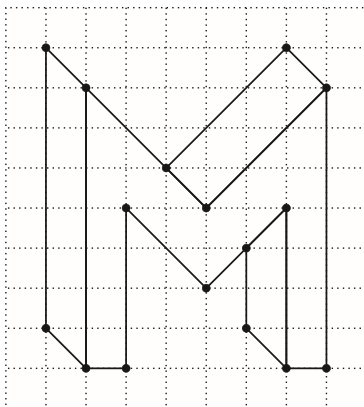
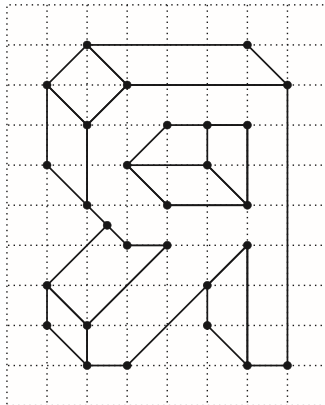
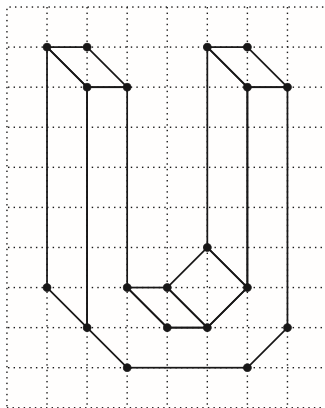
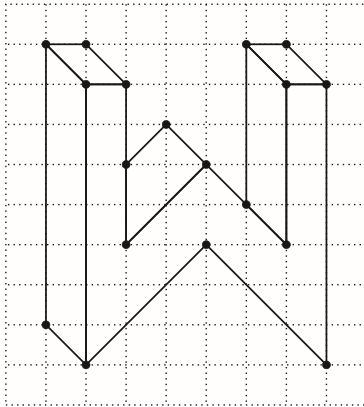

Spiegelwort 3

Zeichne das Spiegelbild des links stehenden "Spiegelwortes" in die rechten Rasterfelder!

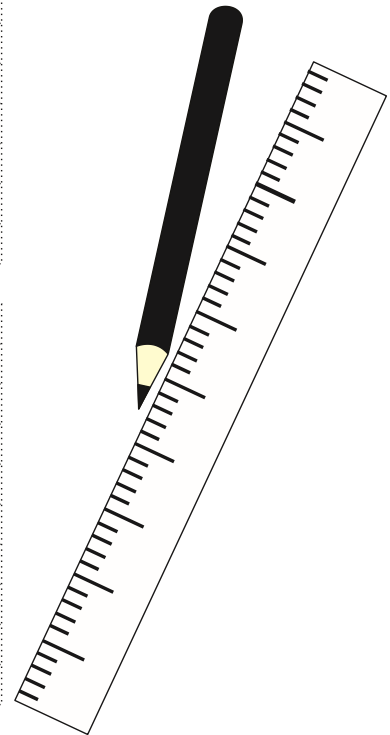

Name

Klasse

Datum

Nur zum Gebrauch im Unterricht von Ulrich Walter Stöger, Weitergabe verboten.

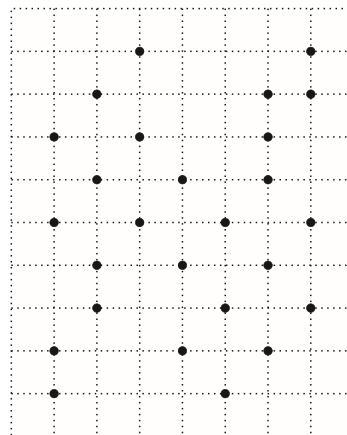
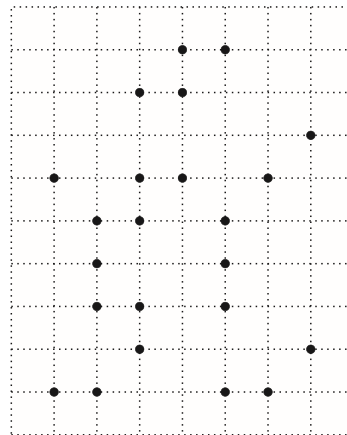
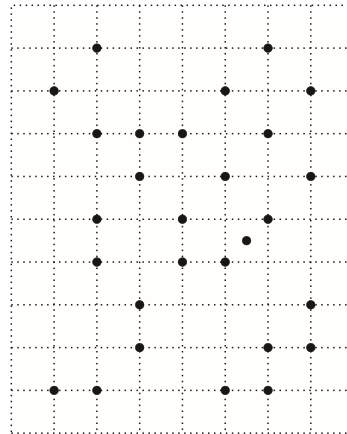
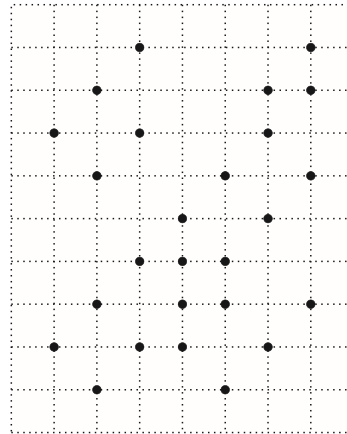
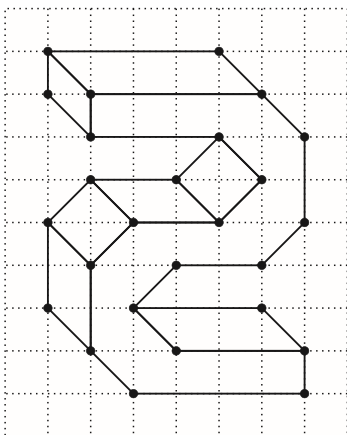
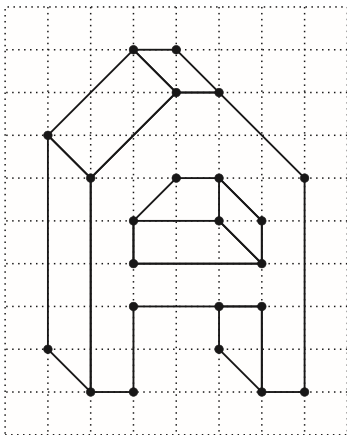
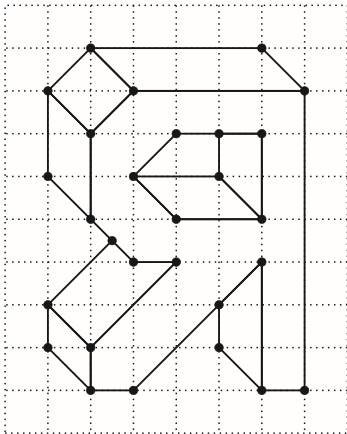
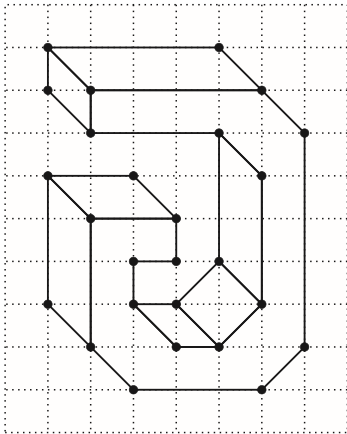

Spiegelwort 4

Zeichne das Spiegelbild des links stehenden "Spiegelwortes" in die rechten Rasterfelder!

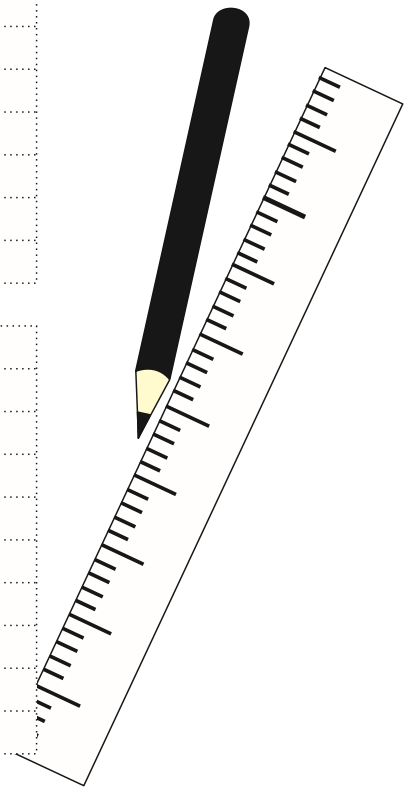

Name

Klasse

Datum

Nur zum Gebrauch im Unterricht von Ulrich Walter Stöger, Weitergabe verboten.

Gestauchter Buchstabe 1

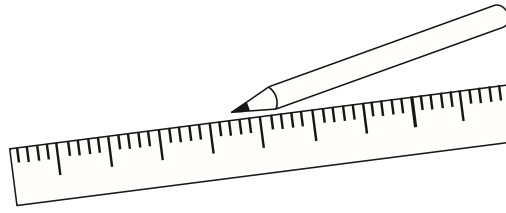

Übertrage den Buchstaben in die Rasterfelder und male ihn dann farbig aus!

1

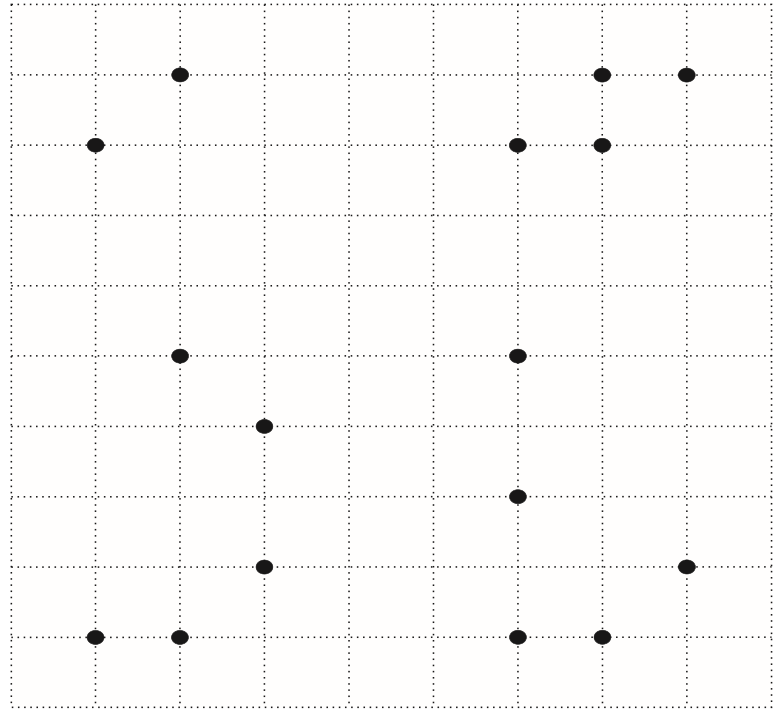
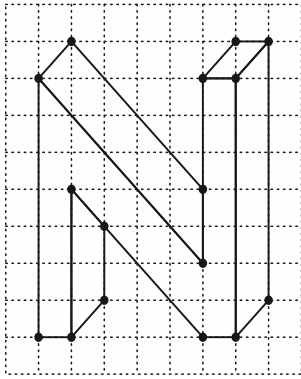

2

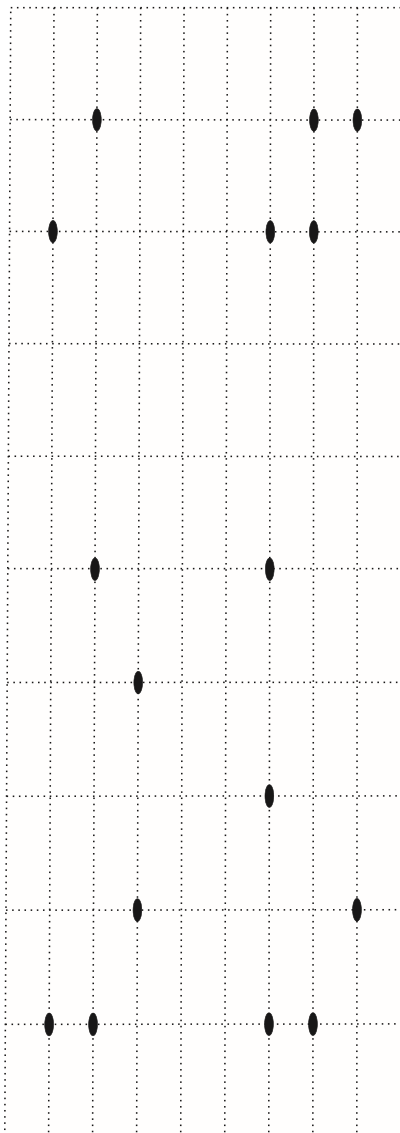

3

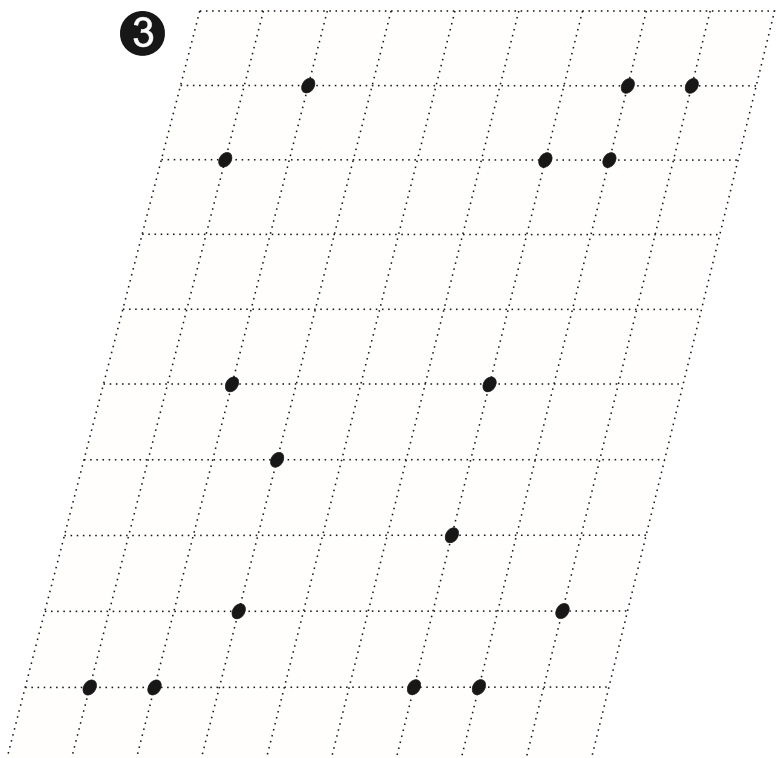

Name

Klasse

Datum

Nur zum Gebrauch im Unterricht von Ulrich Walter Stöger, Weitergabe verboten.

Gestauchter Buchstabe 2

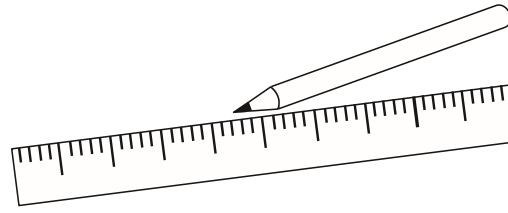

Übertrage den
Buchstaben in
die Rasterfelder
und male ihn
dann farbig aus!

1

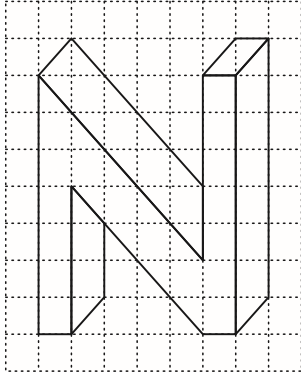

2

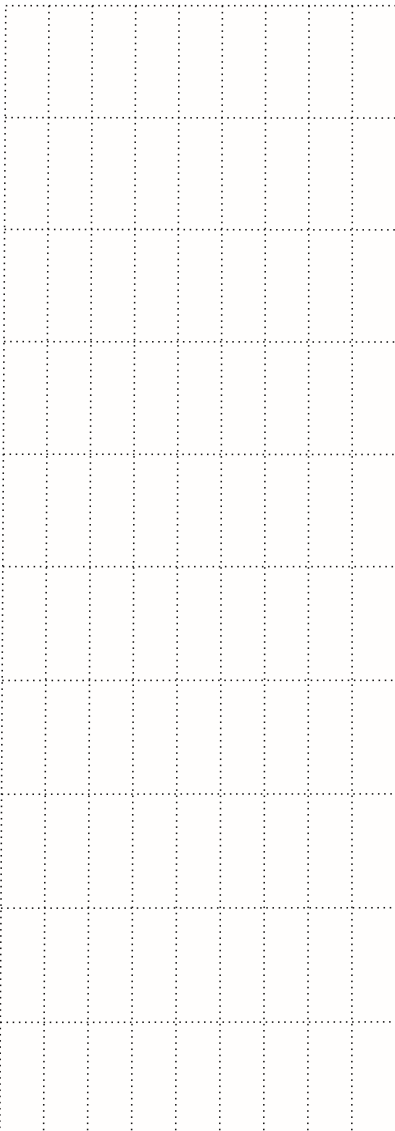

3

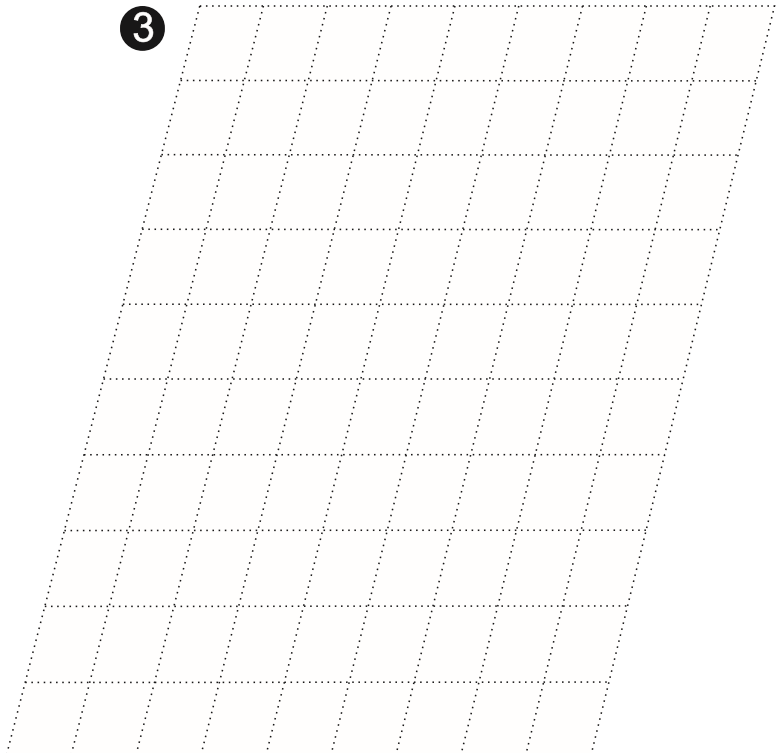

Name

Klasse

Datum

Nur zum Gebrauch im Unterricht von Ulrich Walter Stöger, Weitergabe verboten.

Gestauchter Buchstabe 3

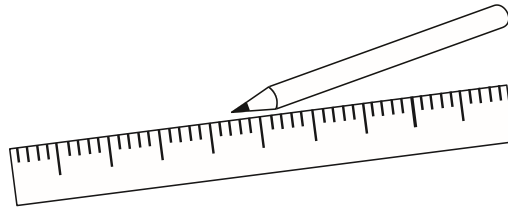

Übertrage den Buchstaben in die Rasterfelder und male ihn dann farbig aus!

1

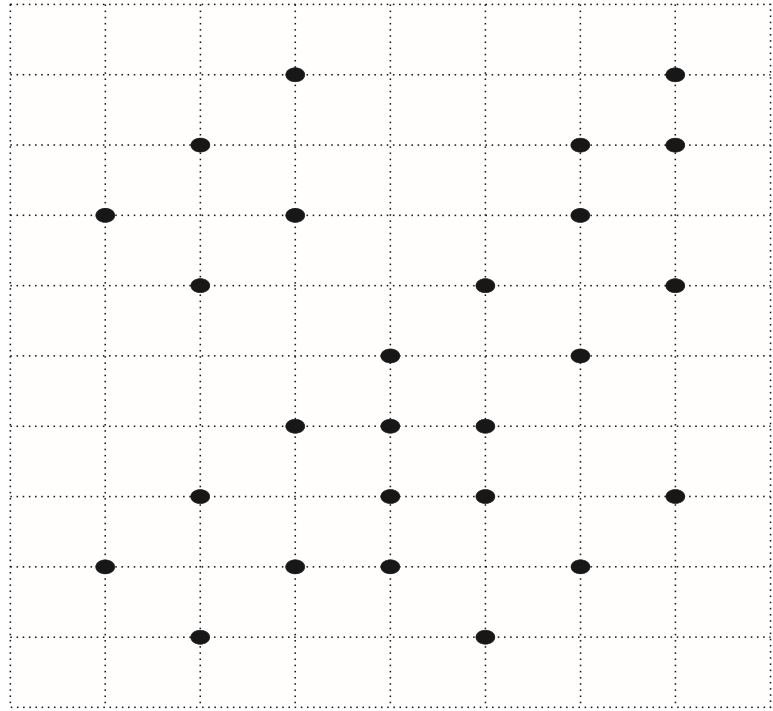
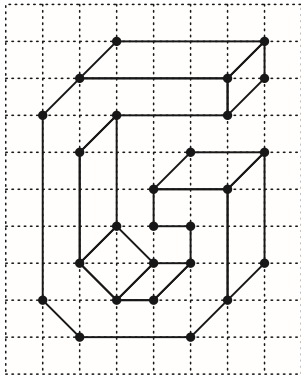

2

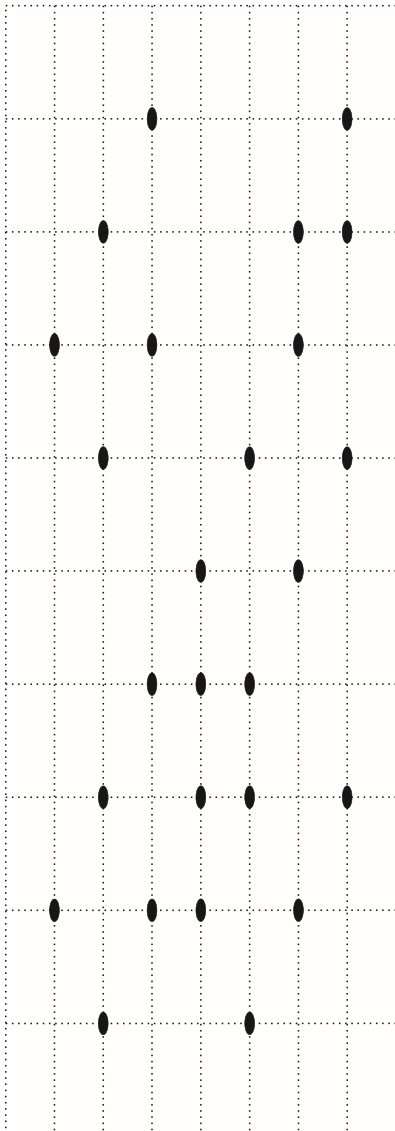

3

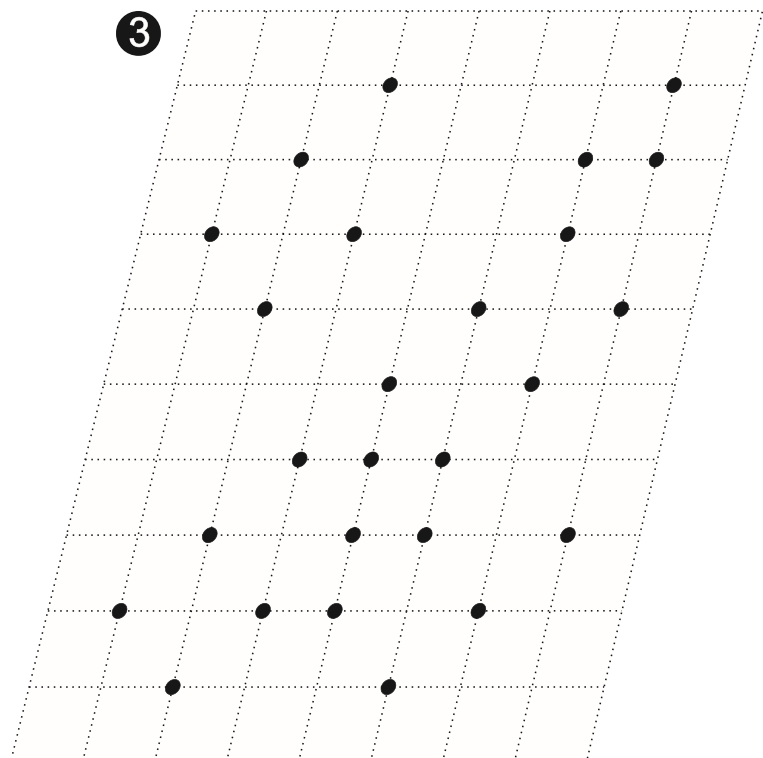

Name

Klasse

Datum

Nur zum Gebrauch im Unterricht von Ulrich Walter Stöger, Weitergabe verboten.

Gestauchter Buchstabe 4

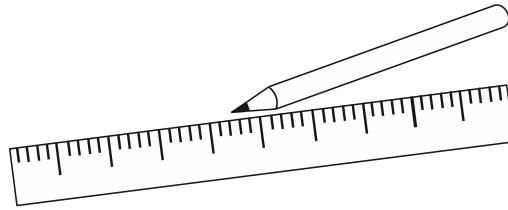

Übertrage den
Buchstaben in
die Rasterfelder
und male ihn
dann farbig aus!

1

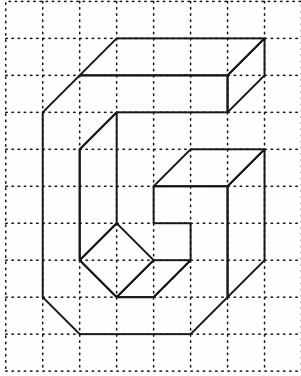

2

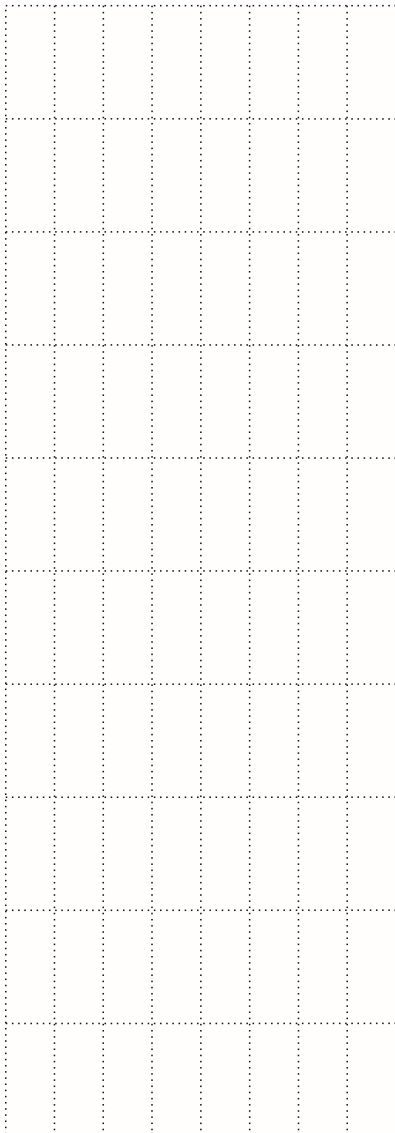

3

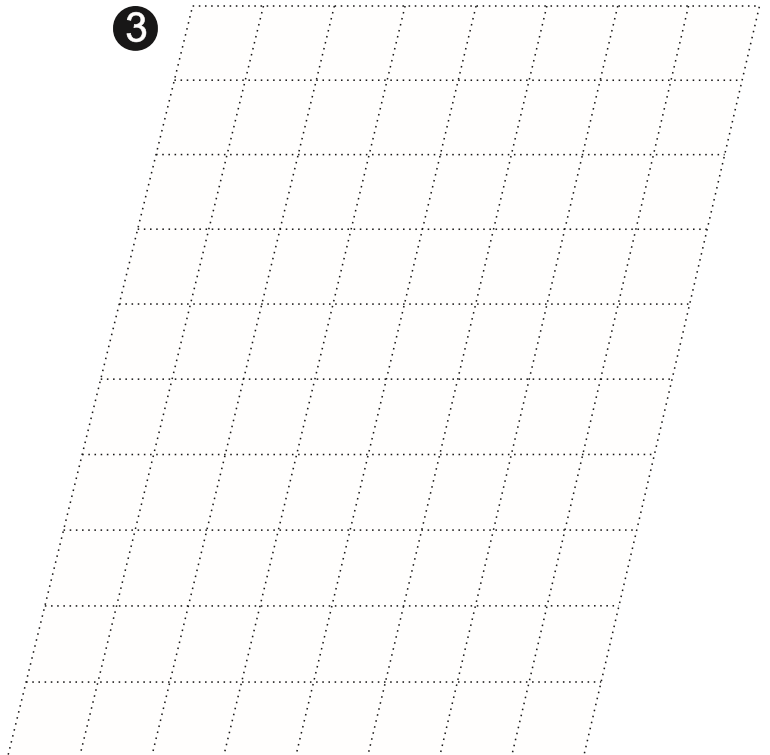

Name

Klasse

Datum

Gestauchte Zahl 1

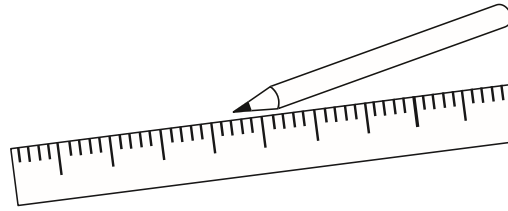

Übertrage die Zahl
in die Rasterfelder
und male sie dann
farbig aus!

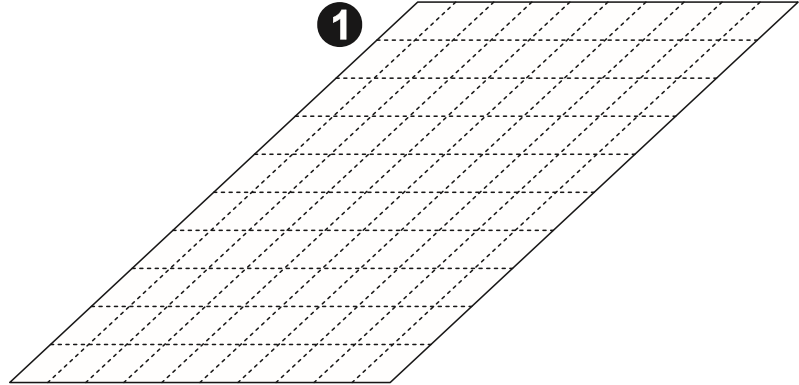
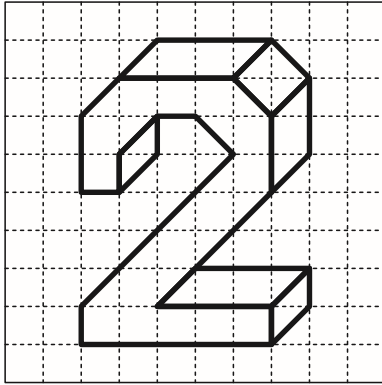

2



3

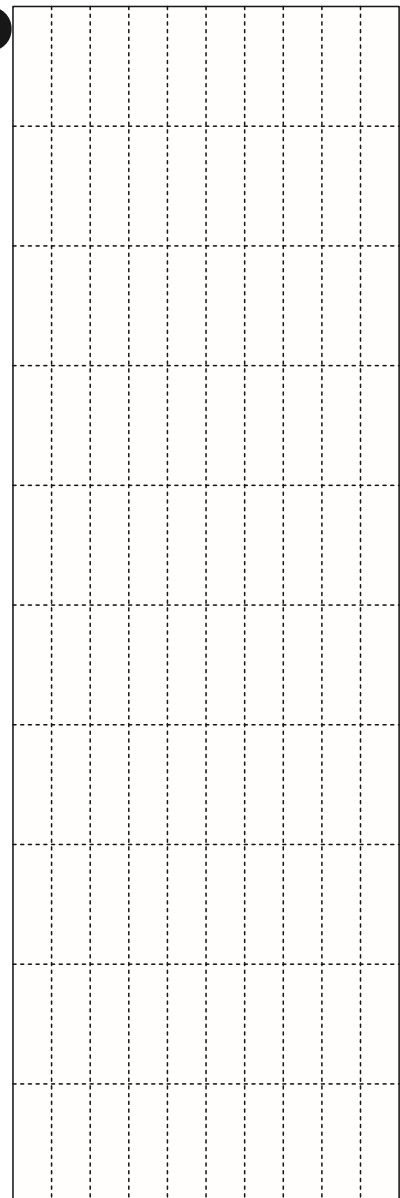

4

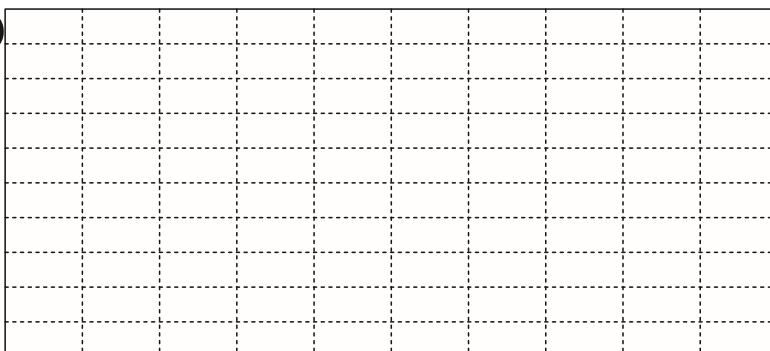

Name

Klasse

Datum

Gestauchte Zahl 2

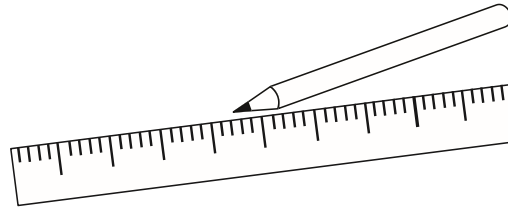

Übertrage die Zahl
in die Rasterfelder
und male sie dann
farbig aus!

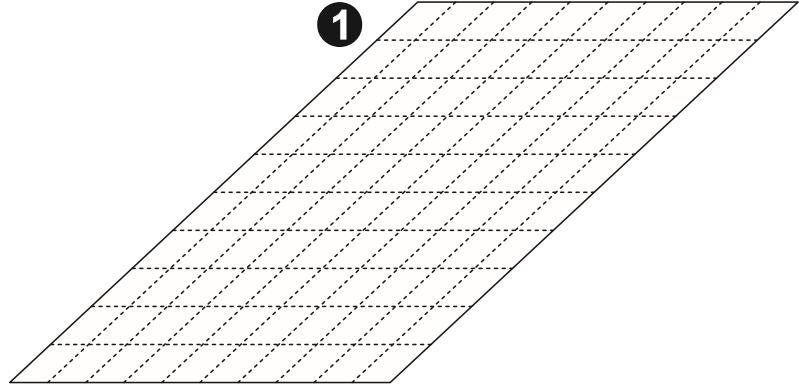
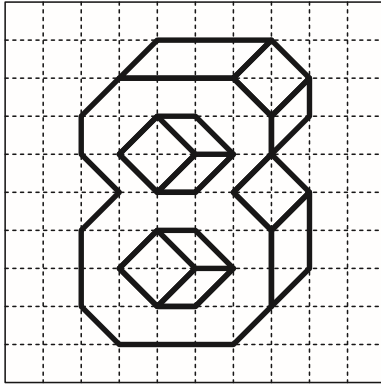

2



3

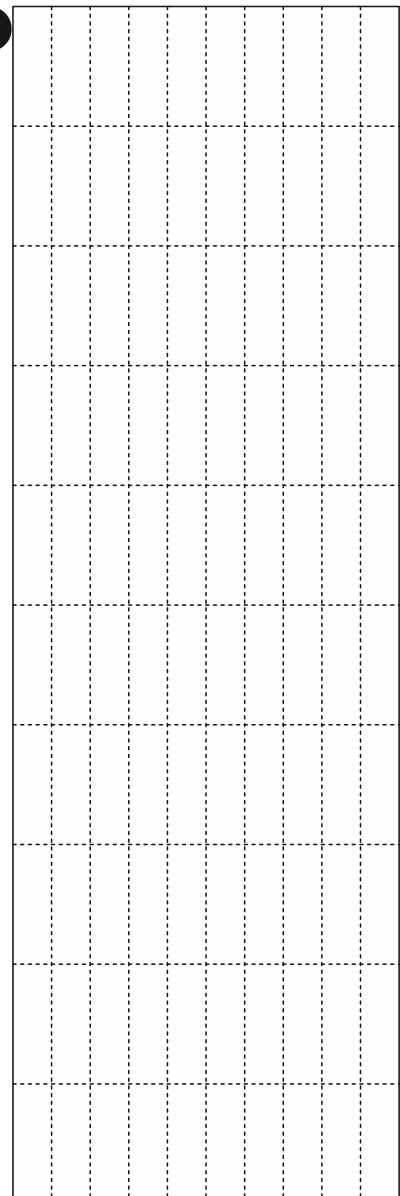

4

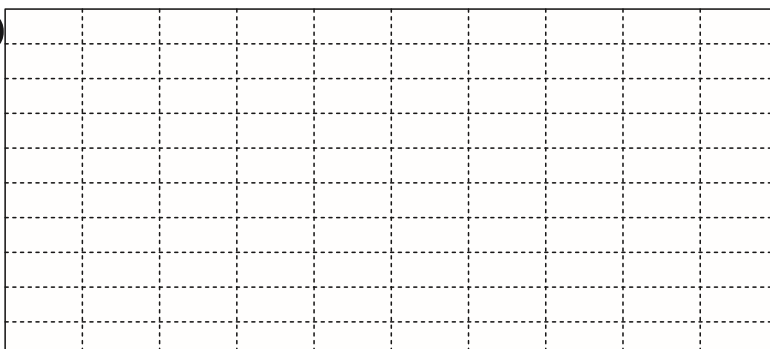

Name

Klasse

Datum

Gestauchte Zahl 3

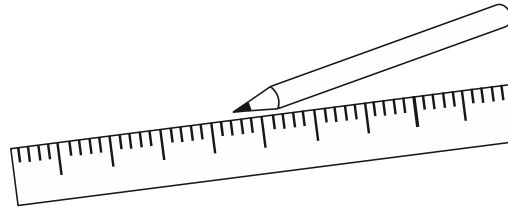

Übertrage die Zahl
in die Rasterfelder
und male sie dann
farbig aus!

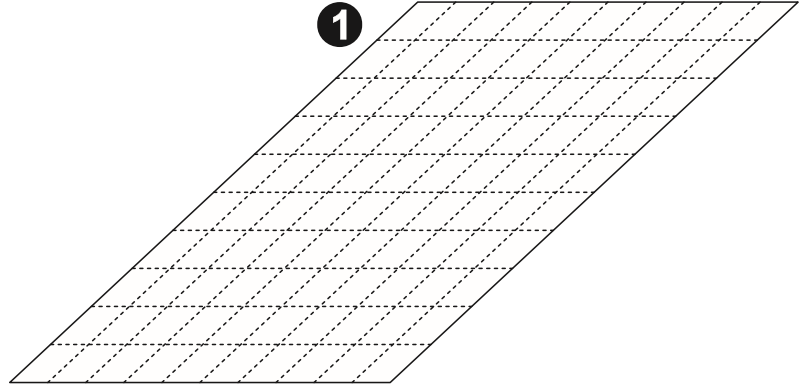
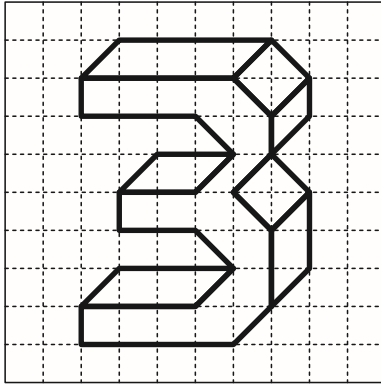

2



3

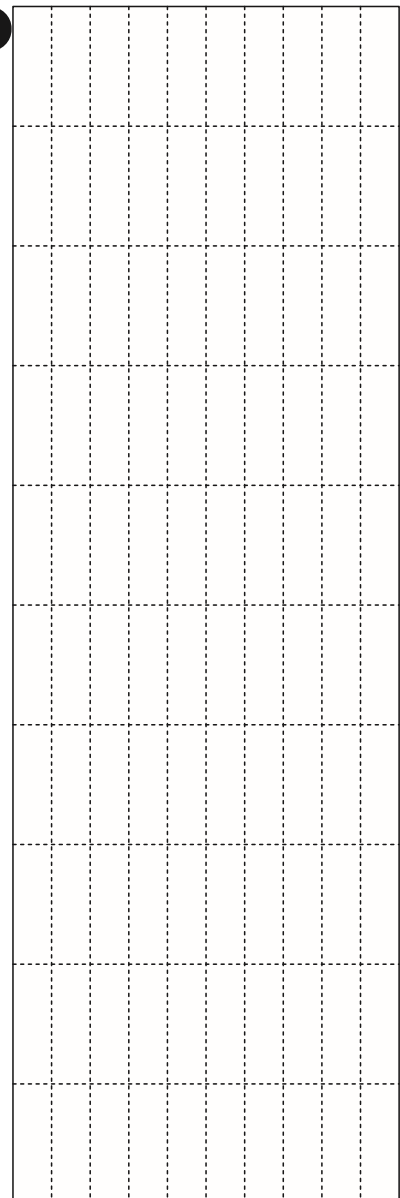

4

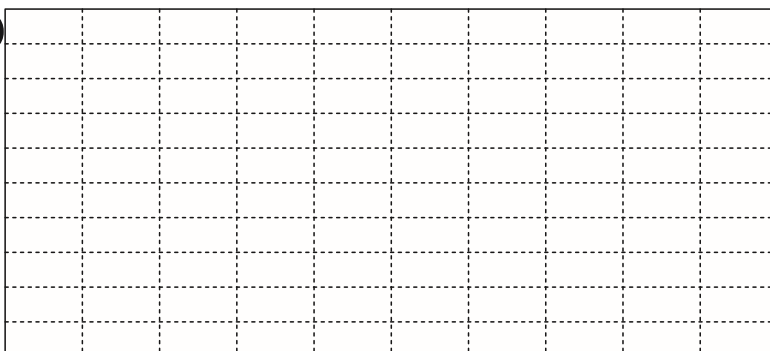

Name

Klasse

Datum

Nur zum Gebrauch im Unterricht von Ulrich Walter Stöger, Weitergabe verboten.

Gestauchte Zahl 4

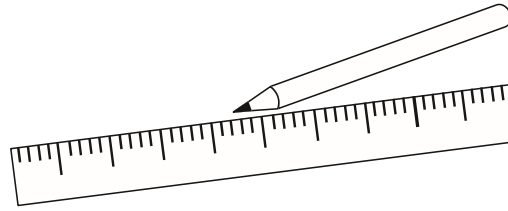

Übertrage die Zahl
in die Rasterfelder
und male sie dann
farbig aus!

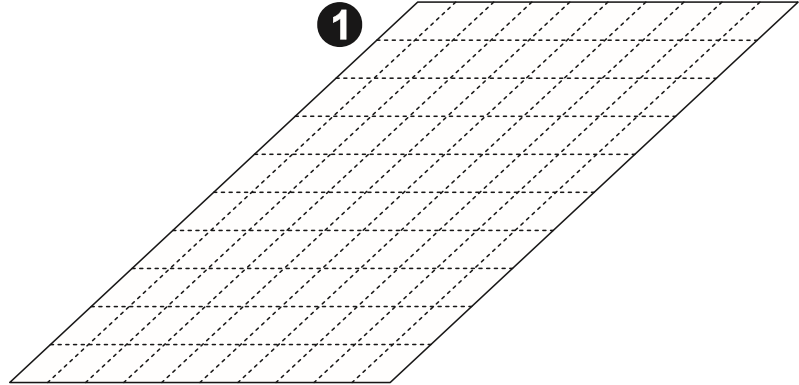
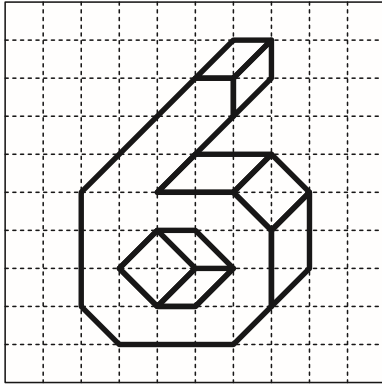

2



3

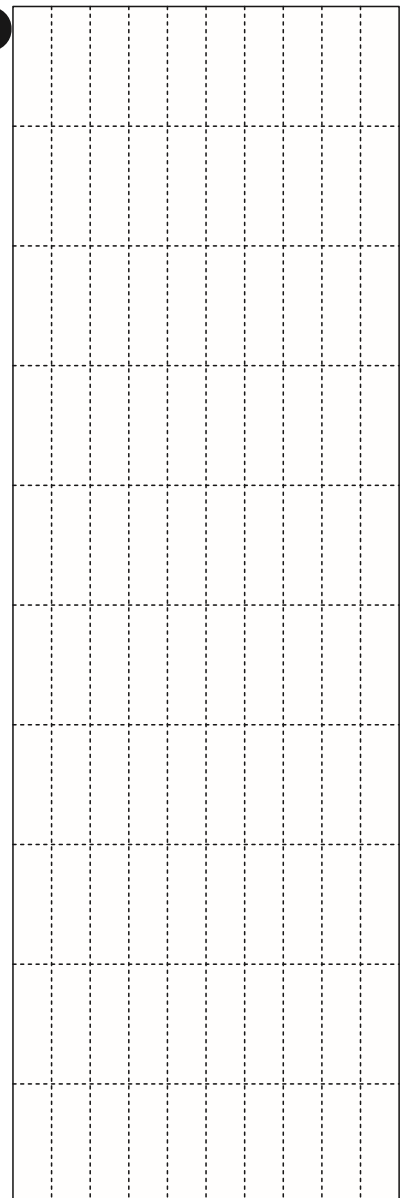

4

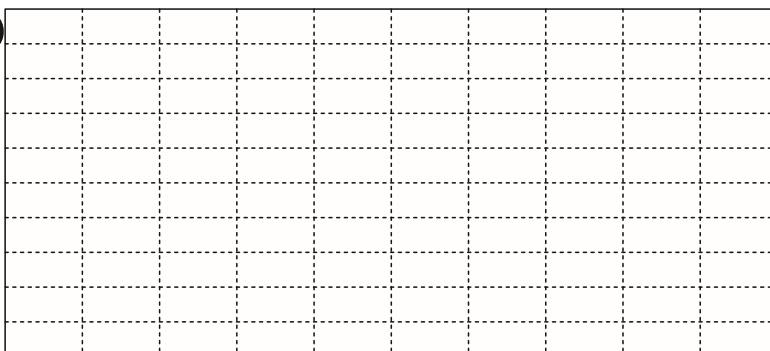

Name

Klasse

Datum

Nur zum Gebrauch im Unterricht von Ulrich Walter Stöger, Weitergabe verboten.

Gestauchte Quabbies 1

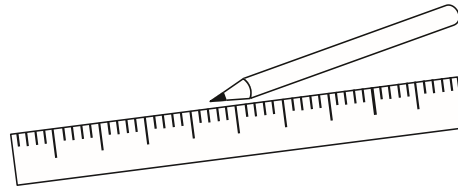

Übertrage die Figur in die Rasterpunkte und male sie, wenn du willst, farbig aus!

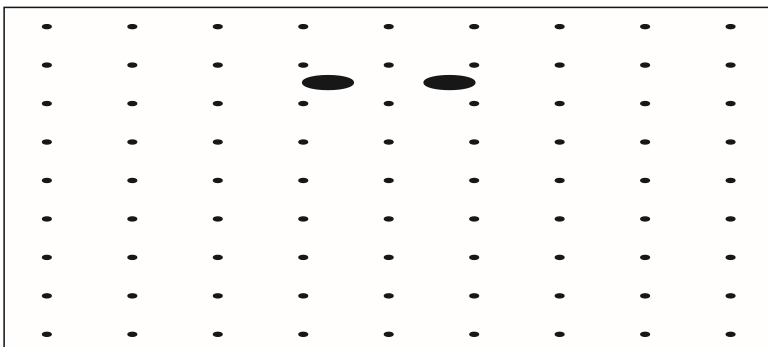
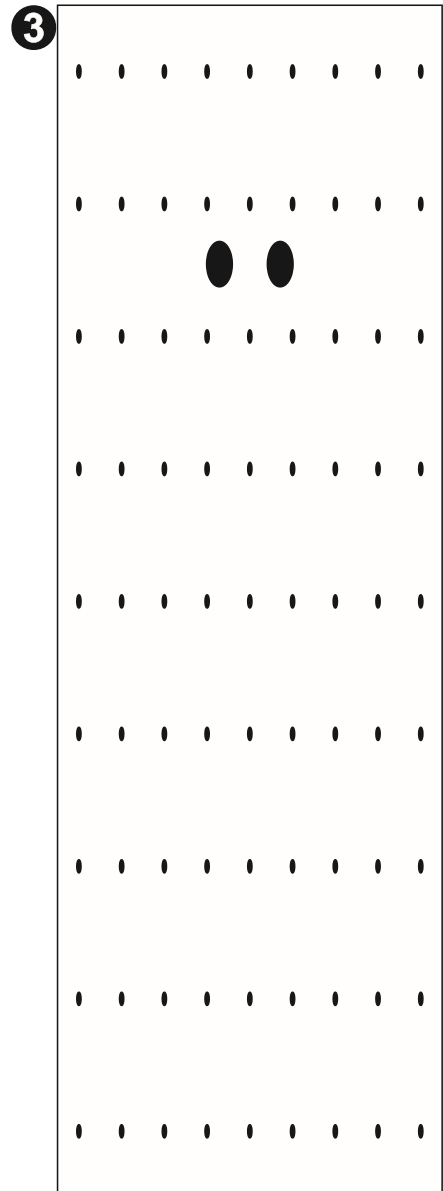
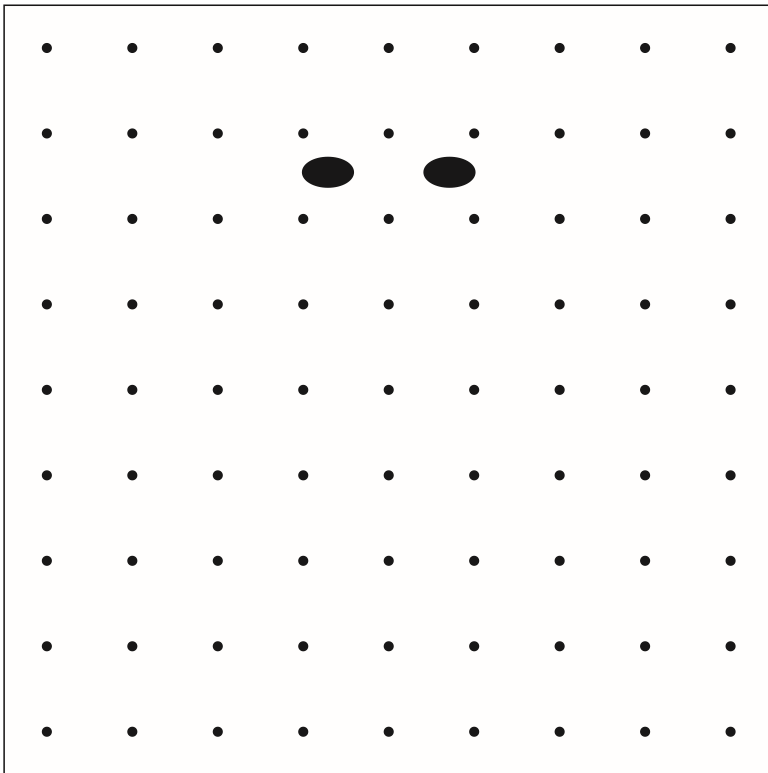
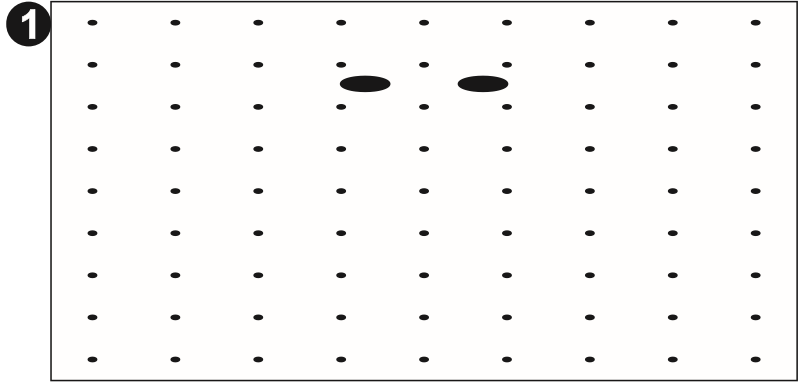
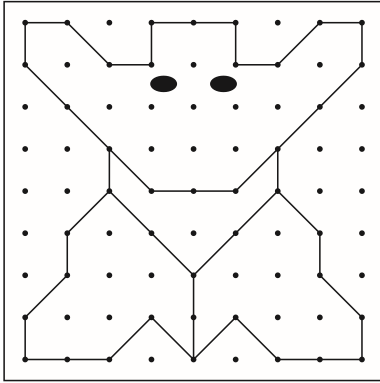

Name

Klasse

Datum

Nur zum Gebrauch im Unterricht von Ulrich Walter Stöger, Weitergabe verboten.

Gestauchte Quabbies 2

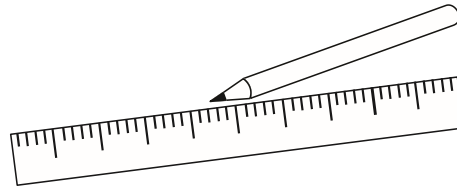

Übertrage die Figur in die Rasterpunkte und male sie, wenn du willst, farbig aus!

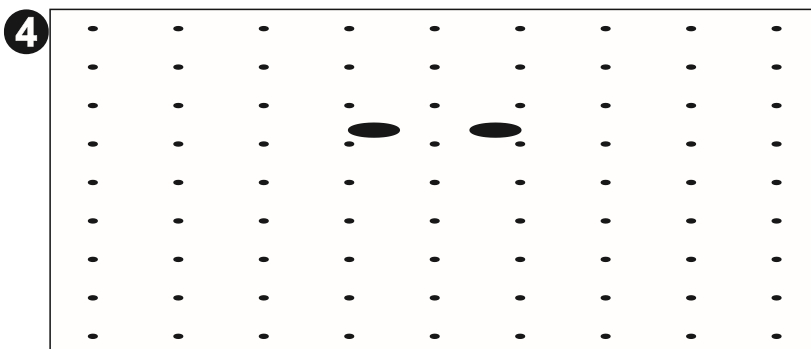
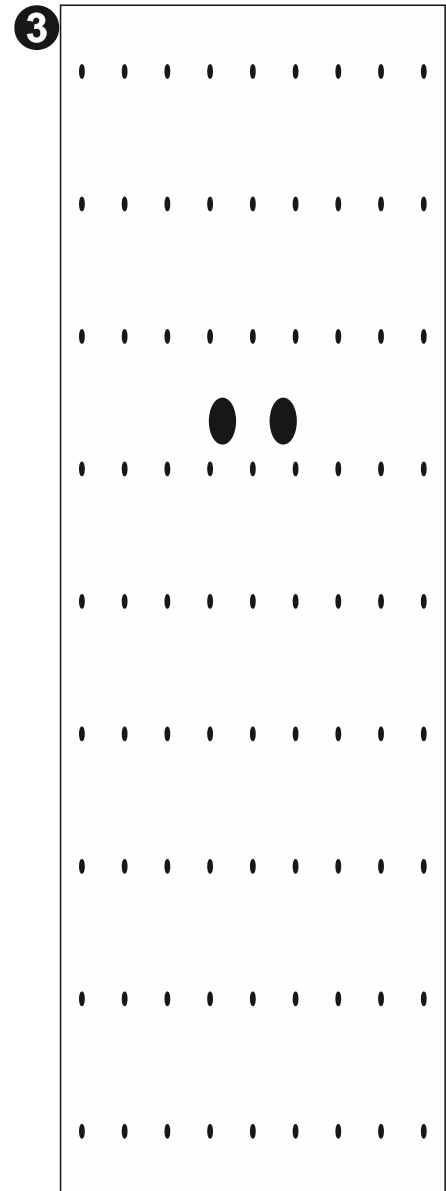
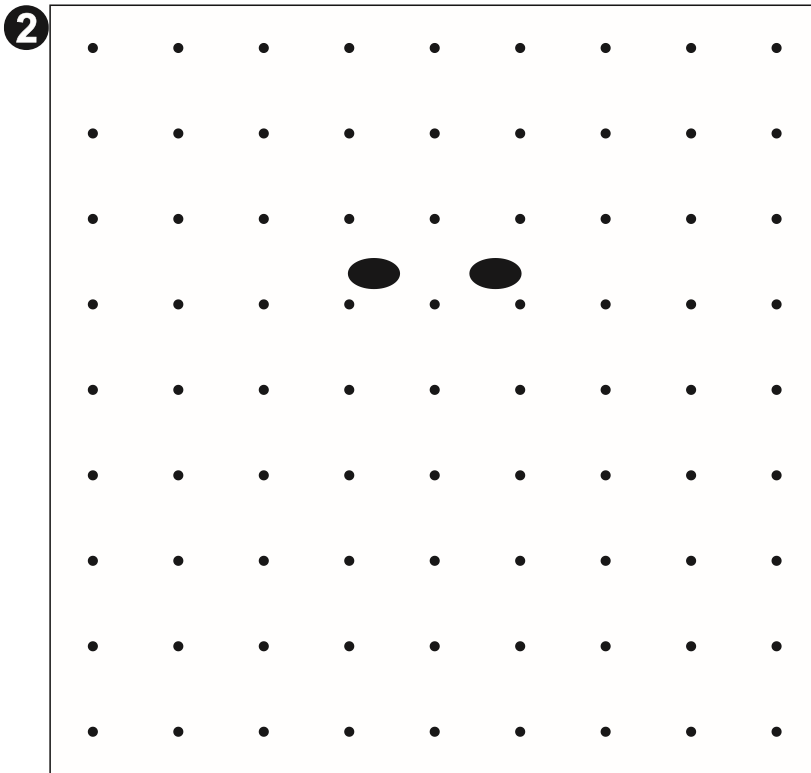
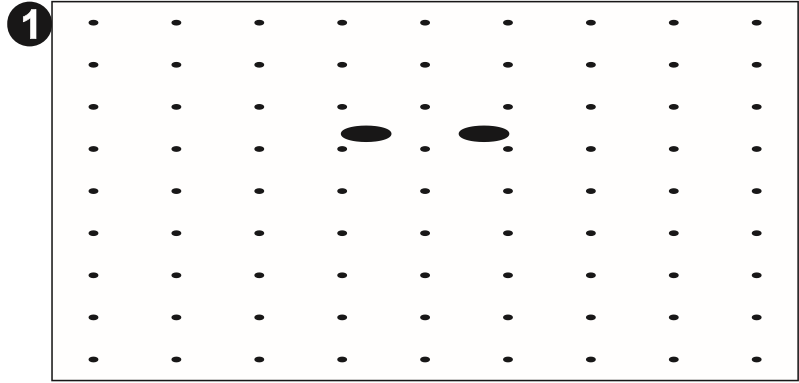
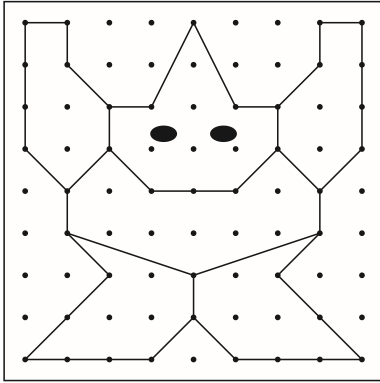

Name

Klasse

Datum

Gestauchte Quabbies 3

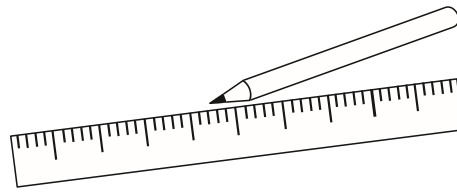

Übertrage die Figur in die Rasterpunkte und male sie, wenn du willst, farbig aus!

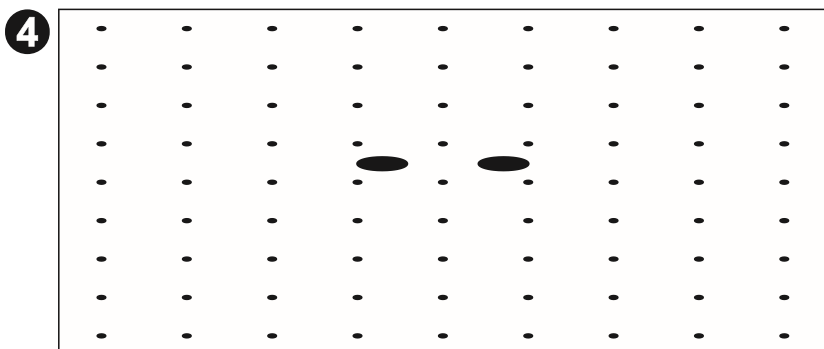
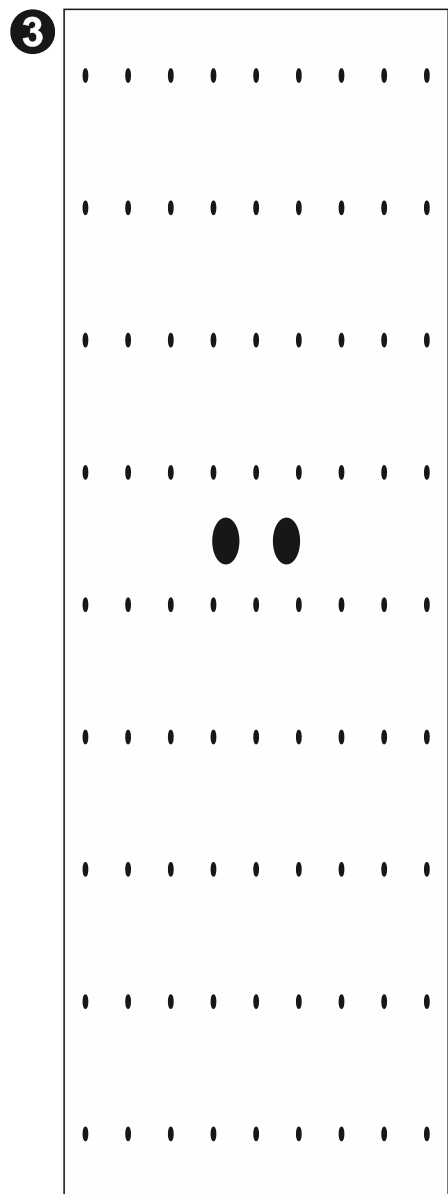
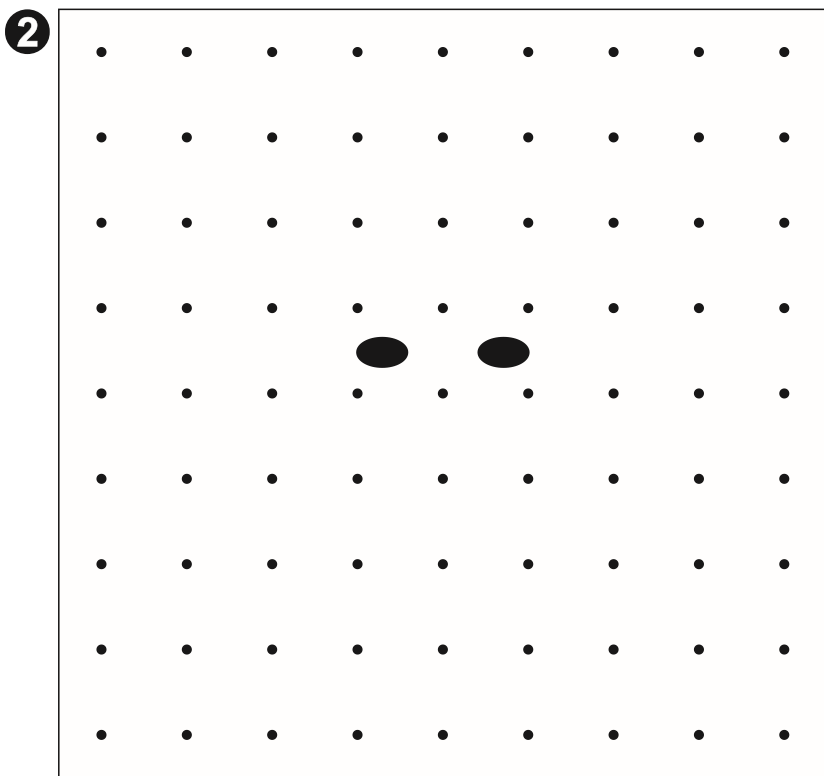
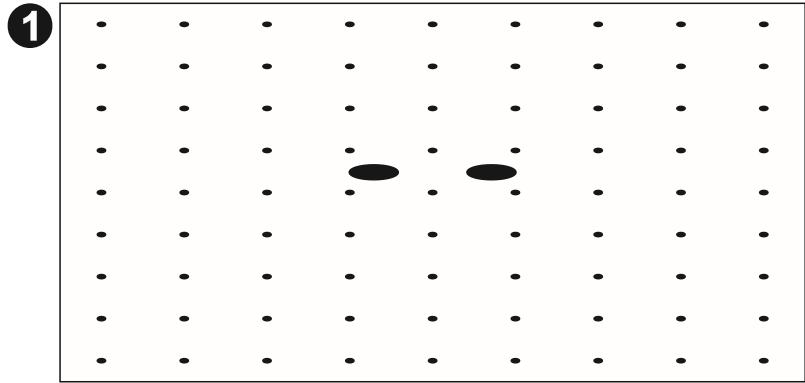
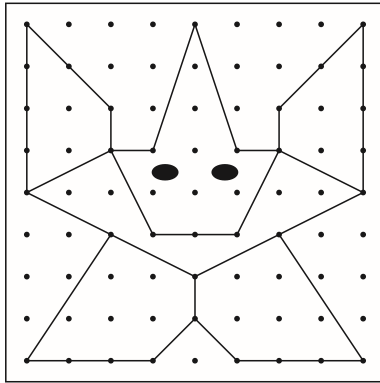

Name

Klasse

Datum

Nur zum Gebrauch im Unterricht von Ulrich Walter Stöger, Weitergabe verboten.

Gestauchte Quabbies 4

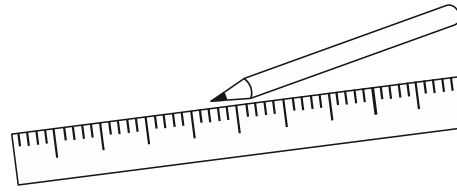

Übertrage die Figur in die Rasterpunkte und male sie, wenn du willst, farbig aus!

